

Kunstguss-Diele und Galerie Schloss Ricklingen Horst Marsau

Gussfenster Katalog 04.2018

Hiermit präsentieren wir Ihnen den aktuellen Katalog der Kunstguss-Diele Horst Marsau.

Wir fertigen seit mehr als 30 Jahren Gussfenster für die verschiedensten Baubereiche. Der Ursprung unseres Programms kommt aus Norddeutschland, wo seit mehr als 100 Jahren viele Häuser mit gusseisernen Fenstern verschiedener Formen ausgestattet waren.

Die Anwendung der Fenster erstreckt sich über
Neubau, Umbau, Renovierung bis zum Denkmalschutz.

Wir können für jeden Bedarfsfall, wenn Gussfenster verlangt werden, entsprechende Modelle liefern.

Wir fertigen die Fenster fast ausnahmslos in Al-Sandguss. Dadurch beträgt das Gewicht ca. 1/3 der gusseisernen Fenster und Korrosion und Rißneigung wird verhindert.

In den mehr als 30 Jahren haben wir viele Modelle nach Kundenwünschen neu entworfen und gegossen.

**Das Lieferprogramm wird ständig erweitert.
Wir fertigen auch Gussfenster nach Ihren gewünschten Maßen.**

Unser Kundenkreis umfasst
Architekten, Bauherren und Denkmalspfleger.

Gegen Mehrpreis bauen wir auch **Lüftungsflügel** in die Fenster ein.

Die Fenster sind, wenn nicht anders bestellt, mit einem Spezialhaftgrundanstrich versehen. Darauf dürfen nur handelsübliche Einkomponenten-Kunstharzlacke aufgetragen werden.

Wir liefern die Fenster auch einbaufertig, d.h.

- **pulverbeschichtet** nach RAL-Farbtönen
- **fertig verglast:**
 - a) Einfachglas - Float oder Ornament (4 mm)
 - b) Restaurationsglas (3-4 mm)
 - c) gewölbtes Glas (4 mm)
 - d) Einscheiben-Sicherheitsglas (ESG)
 - e) Verbund-Sicherheitsglas (VSG)
 - f) Wärmeschutz-Isolierglas 4-6-4 (14 mm), auch als Restaurations- oder gewölbtes Glas
 - g) Wärmeschutz-Isolierglas 4-16-4 (24 mm), auch als Restaurations- oder gewölbtes Glas



Gussfenster sind wartungsfrei, wenn pulverbeschichtet.

Wir freuen uns, wenn Ihnen unser Lieferprogramm gefällt, und Sie uns Anfragen oder Aufträge zusenden würden.

Preise auf Anfrage

*Kunstguss-Diele und Galerie Schloss Ricklingen
Horst Marsau*

Im Dorfe 4 • 30826 Garbsen
Tel.: +49 5031-75243 • Fax.: +49 5031-74825

info@kunstguss-diele.de
<http://www.kunstguss-diele.de>



Inhalt

	Seite
Erläuterungen zum Katalog	3
Einbauhinweis	3
Übersicht der Lieferoptionen	4
Isolierverglasung	5
Beispiele für Verglasungen	6
Merkblatt Gußfenster-Lüftungsflügel	7
Rundbogenfenster	Abschnitt I
Flachbogenfenster	Abschnitt II
Rechteckfenster	Abschnitt III
Halbrundfenster	Abschnitt IV
Rundfenster	Abschnitt V
Fenster in Kastenbauweise	Abschnitt VI
Anhang	

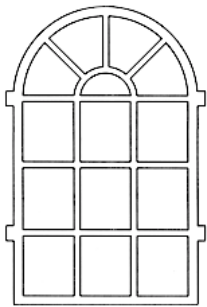

Rundbogenfenster

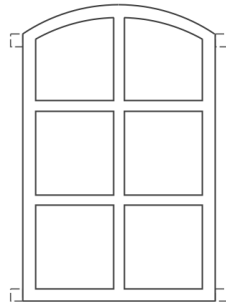

Flachbogenfenster

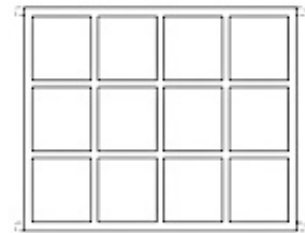

Rechteckfenster



Halbrundfenster

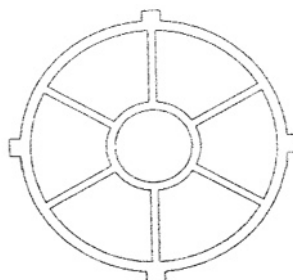

Rundfenster

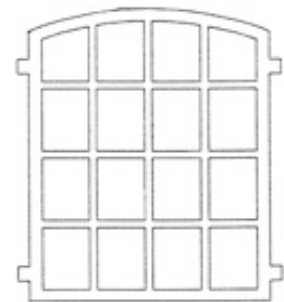

Fenster in Kastenbauweise



Erläuterungen zum Katalog

Damit Sie sich in unserem neuen Katalog möglichst schnell zurecht finden, haben wir auf dieser Seite die wichtigsten Informationen für Sie zusammengetragen.

Inhaltsverzeichnis

Im Inhaltsverzeichnis finden Sie alle verschiedenen Bauart-Typen unserer Gussfenster. So finden sich alle Rundbogenfenster im Abschnitt römisch I. Flachbogenfenster schließen im Abschnitt römisch II daran an, gefolgt von den Rechteck-, Halb- und den Rundfenstern.

Typ

Dies ist die Bezeichnung des Fensters.

Beispiel

Typ	Höhe A in mm	Höhe C in mm	Breite B in mm	Gewicht in kg	Pulverbe- schichtet	Normal- glas	Isolier- glas	Lüftungs- flügel
ltzehoe	815	730	455	2,0	lieferbar	lieferbar	-	lieferbar

Maße und Gewichte

Zu jedem Fenster finden Sie ausführliche Angaben in einer übersichtlichen Tabelle. Eine solche Tabelle sehen Sie nachstehend als Beispiel:

Das Maß A gibt die Gesamthöhe, Maß C die Höhe bis zum Bogen und Maß B die Breite des Fensters an. In der Spalte „Gewicht“ finden sie das etwaige Gewicht des Fensters ohne Verglasung. Sind zwei Maße bzw. Gewichte angegeben so bezieht sich die erste Angabe auf Normalglas- die zweite Angabe auf Isolierglas-Ausführung.

Bitte beachten Sie, dass die angegebenen Größen und Gewichte geringfügig abweichen können.

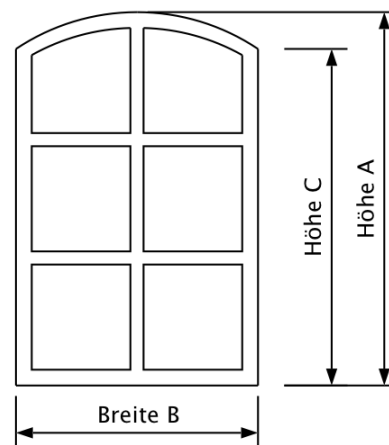

Einbauhinweis

Es ist unbedingt darauf zu achten, dass zwischen dem Gussfenster und dem Mauerwerk eine thermische Trennung erfolgt! Bei Fragen hierzu sprechen Sie uns bitte an.



Unsere Lieferoptionen

Wir liefern die Gußfenster pulverbeschichtet nach RAL und verglast. Pulverbeschichtete Gußfenster sind **einbaufertig**.

Auf Wunsch liefern wir die Gußfenster auch nur grundiert mit einem Spezialhaftgrund. Hierauf dürfen nur Einkomponentenlacke aufgetragen werden.

Wir bieten die folgenden Lieferoptionen:



Wenn gewünscht, liefern wir Ihnen die Fenster pulverbeschichtet nach RAL-Farbtönen.



Alle Fenster können Sie von uns auch bereits mit **Einfachverglasung**, mit einer Dicke von 4 mm bestellen. Neben **Floatglas** (4 mm) bieten wir auch **Ornament-** (4 mm), **Restaurations-** (3-4 mm) und **gewölbtes Glas** an (4 mm).



Viele Fenster aus unserem Angebot können Sie mit **Isolierglas** 4-6-4 mit einer Dicke von 14 mm bestellen. Auch hier sind Ausführungen mit **Restaurations-** und **gewölbtem Glas** möglich. Alle Isolierglas-Fenster eignen sich auch für Einfach-Glas.



Viele Fenster können mit einem Lüftungsflügel ausgerüstet werden. Lüftungsflügel können mit einem, von uns entwickelten Feststeller, in geöffneter Position arretiert werden.



Lüftungsflügel für Rundbogen, Flachbogen und Rechteckfenster

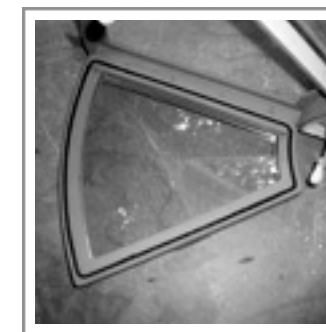

Lüftungsflügel für Halbrundfenster



Isolierverglasung

Es gibt zwei Möglichkeiten der ISO-Verglasung:

- A) Gussfenster mit Isolierglas 4-6-4 (14 mm)



- B) Gussfenster mit Einfachverglasung (4 mm), außen.

Holzfenster mit Isolierverglasung 4-16-4
(1 Scheibe, 24 mm, U-Wert ca. 1,1 - 1,2 W/m²K), innen.

- C) Dreifachverglasung 4-12-4-12-4 (3 Scheiben, 36 mm, U-Wert ca. 0,7 - 0,9 W/m²K
1 Bauteil (Kastenbauweise)

Dieses ist bauphysikalisch der optimale Wärmeschutz.



Beispiele für Verglasungen

Einfachverglasung

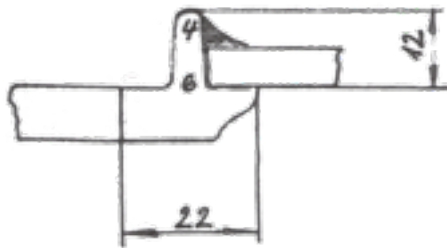

Fensterrahmen

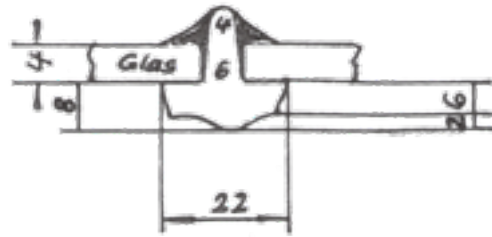

Innensteg

Isolierverglasung

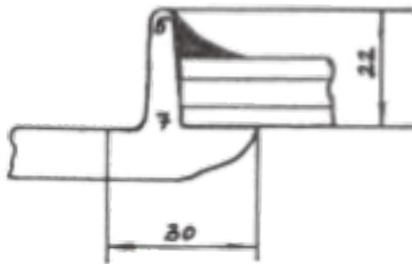

Fensterrahmen

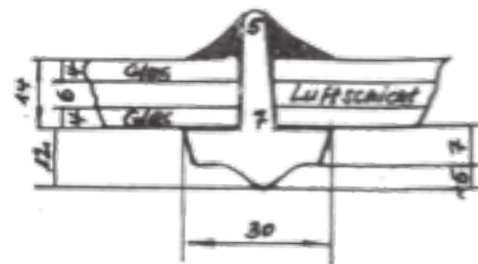

Innensteg

Kastenbau - Doppelfenster

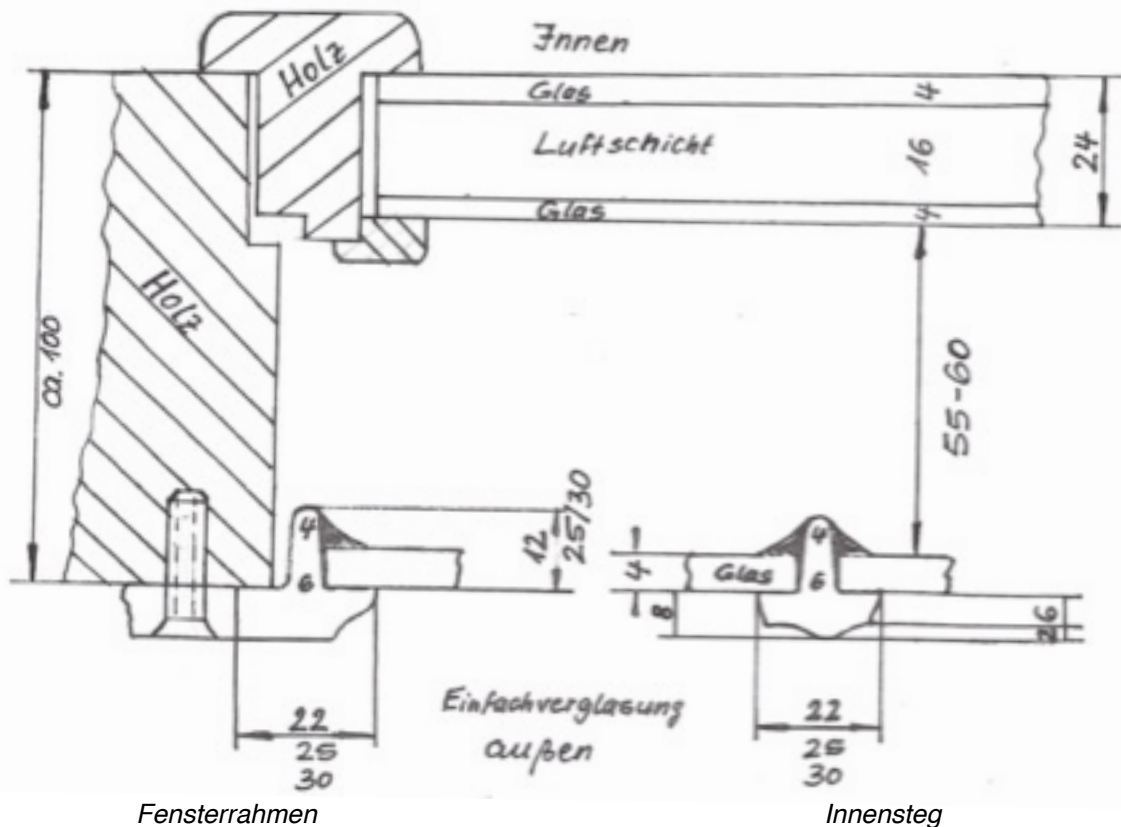

Fensterrahmen

Innensteg



Merkblatt Gußfenster - Lüftungsflügel

Für die Verriegelung des Lüftungsflügels und die eventuell gewünschte Dauerlüftung liefern wir von uns entwickelte Feststeller mit.

Stellen Sie den Feststeller bei geschlossenem Lüftungsflügel so ein, dass ohne großen Kraftaufwand der Lüftungsflügel gegen den Fensterrahmen gedrückt wird.

Für die Dauerlüftung klemmen Sie den Lüftungsflügel zwischen den Feststeller.



Normalglass 4mm

Dauerlüftung

Isoglass 14mm (4/6/4)

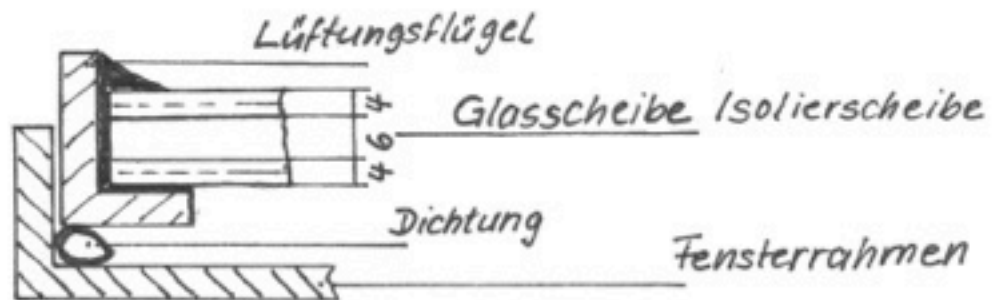



Kunstguss-Diele und Galerie Schloss Ricklingen
Horst Marsau

Im Dorfe 4 • 30826 Garbsen

Tel.: +49 5031-75243 • Fax.: +49 5031-74825

info@kunstguss-diele.de

<http://www.kunstguss-diele.de>

Kunstguss-Diele und Galerie Schloss Ricklingen
Horst Marsau

Abschnitt I

Rundbogenfenster

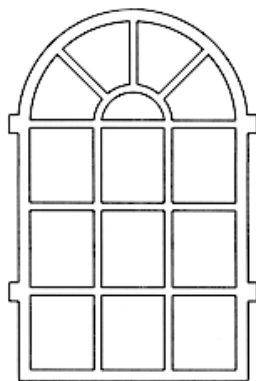

Ihr Lieferant für
Gussfenster

Gussfenster sind,
wenn
pulverbeschichtet,
wartungsfrei.



Kunstguss-Diele und Galerie Schloss Ricklingen
Horst Marsau

Im Dorfe 4 • 30826 Garbsen
Tel.: +49 5031-75243 • Fax.: +49 5031-74825

info@kunstguss-diele.de
<http://www.kunstguss-diele.de>

Hinweis

Das Rundbogenfenster des Typs *Hollingstedt I* umfasst 6 Felder (2 in der Höhe, 3 in der Breite).

Der Typ *Hollingstedt II* umfasst 9 Felder (3 x 3).

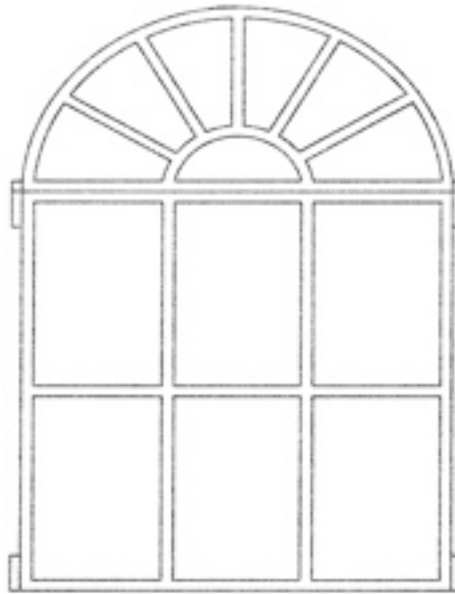

Typ	Höhe A in mm	Höhe C in mm	Breite B in mm	Gewicht in kg	Pulverbeschichtet	Normalglas	Isolierglas	Lüftungsflügel
Hollingstedt I	1.645	1.125	1.055	12,0	lieferbar	lieferbar	-	lieferbar
Hollingstedt II	2.170	1.650	1.055	16,0	lieferbar	lieferbar	-	lieferbar

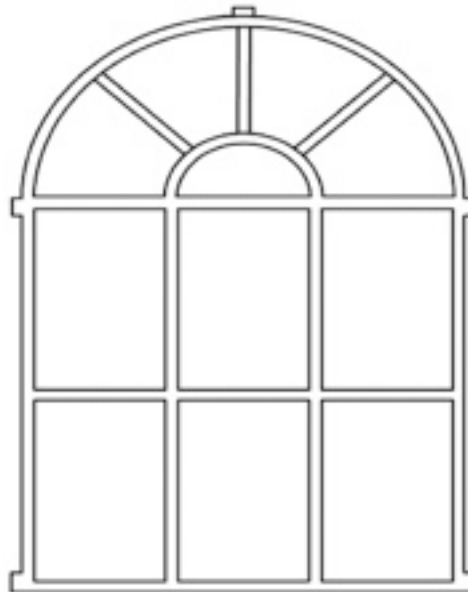

Typ	Höhe A in mm	Höhe C in mm	Breite B in mm	Gewicht in kg	Pulverbeschichtet	Normalglas	Isolierglas	Lüftungsflügel
Sierksdorf	1.300	800	1.000	6,0	lieferbar	lieferbar	-	lieferbar



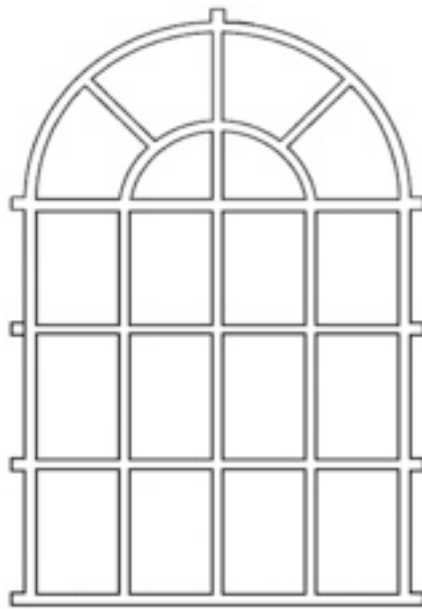

Typ	Höhe A in mm	Höhe C in mm	Breite B in mm	Gewicht in kg	Pulverbe- schichtet	Normal- glas	Isolier- glas	Lüftung- flügel
Bad Bramstedt	1.230	-	850	14,0	lieferbar	lieferbar	-	lieferbar

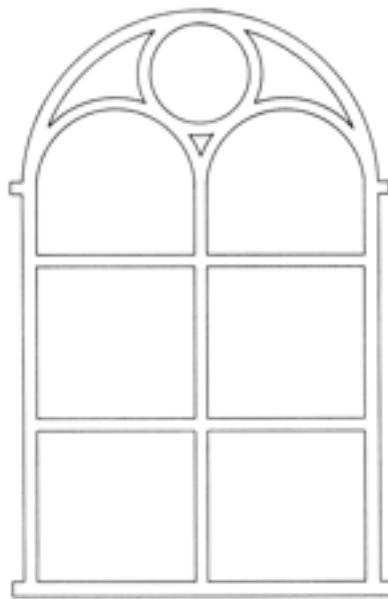

Typ	Höhe A in mm	Höhe C in mm	Breite B in mm	Gewicht in kg	Pulverbe- schichtet	Normal- glas	Isolier- glas	Lüftung- flügel
Rodenas	715	-	385	2,5	lieferbar	lieferbar	-	lieferbar
Brunsbüttel	985	-	595	3,9 / 7,0	lieferbar	lieferbar	lieferbar	lieferbar



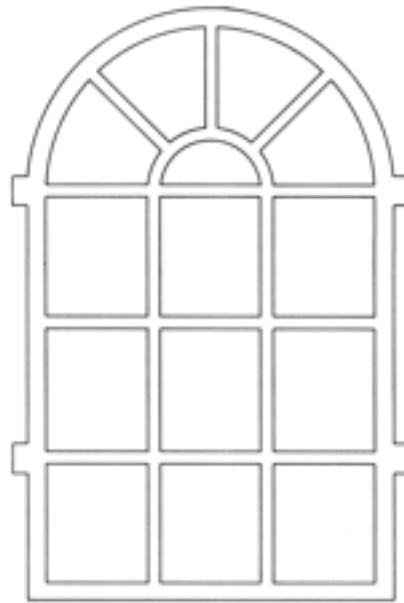

Typ	Höhe A in mm	Höhe C in mm	Breite B in mm	Gewicht in kg	Pulverbe- schichtet	Normal- glas	Isolier- glas	Lüftung- flügel
Flensburg	1.000	-	610	4,5	lieferbar	lieferbar	-	lieferbar
Malente	1.180	-	720	7,0 / 8,5	lieferbar	lieferbar	lieferbar	lieferbar

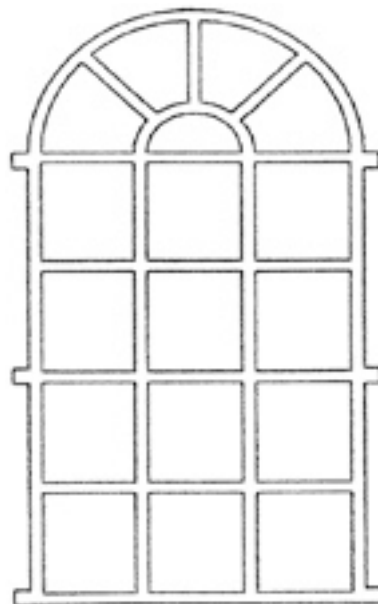

Typ	Höhe A in mm	Höhe C in mm	Breite B in mm	Gewicht in kg	Pulverbe- schichtet	Normal- glas	Isolier- glas	Lüftung- flügel
Albersdorf	1.400	-	700	7,5	lieferbar	lieferbar	-	lieferbar



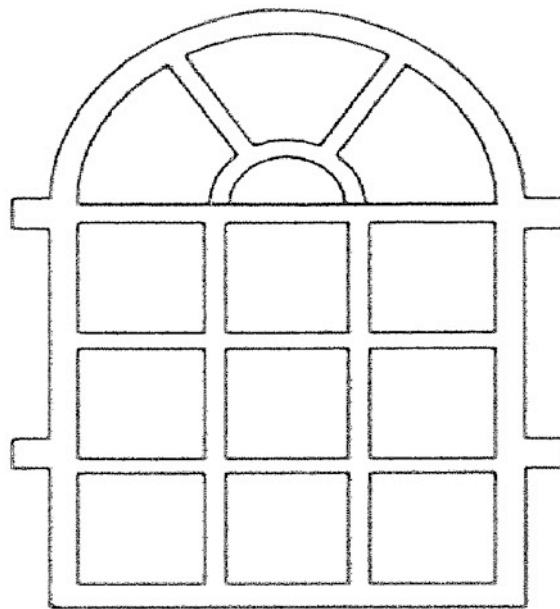

Hinweis

Das Rundbogenfenster des Typs *Molfsee* kann mit einem Lüftungsflügel geliefert werden, der sich über zwei Felder erstreckt.

Typ	Höhe A in mm	Höhe C in mm	Breite B in mm	Gewicht in kg	Pulverbeschichtet	Normalglas	Isolierglas	Lüftungsflügel
Glücksburg	635	-	425	2,0	lieferbar	lieferbar	-	-
Scharbeutz	1.290	-	850	5,5	lieferbar	lieferbar	-	lieferbar
Molfsee	800	-	600	6,2	lieferbar	lieferbar	lieferbar	lieferbar

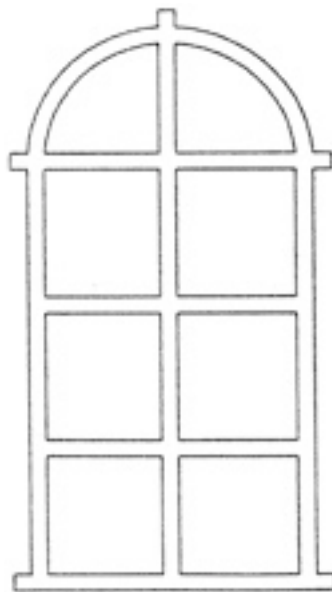

Typ	Höhe A in mm	Höhe C in mm	Breite B in mm	Gewicht in kg	Pulverbeschichtet	Normalglas	Isolierglas	Lüftungsflügel
Mönkeberg	1.040	-	495	2,5	lieferbar	lieferbar	-	lieferbar



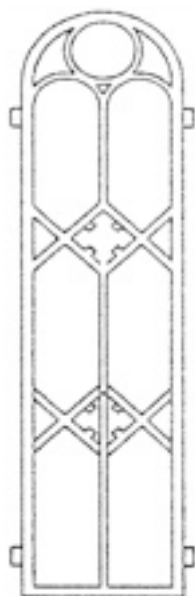

Typ	Höhe A in mm	Höhe C in mm	Breite B in mm	Gewicht in kg	Pulverbe- schichtet	Normal- glas	Isolier- glas	Lüftungs- flügel
Lübeck	1.800	-	440	6,0	lieferbar	lieferbar	-	-

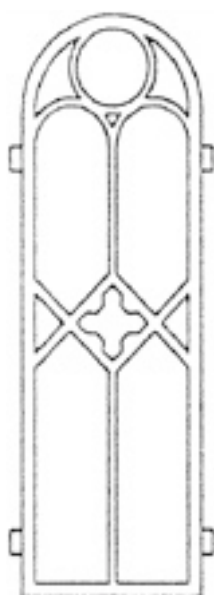

Typ	Höhe A in mm	Höhe C in mm	Breite B in mm	Gewicht in kg	Pulverbe- schichtet	Normal- glas	Isolier- glas	Lüftungs- flügel
Nortorf	1.210	-	435	5,0	lieferbar	lieferbar	-	-



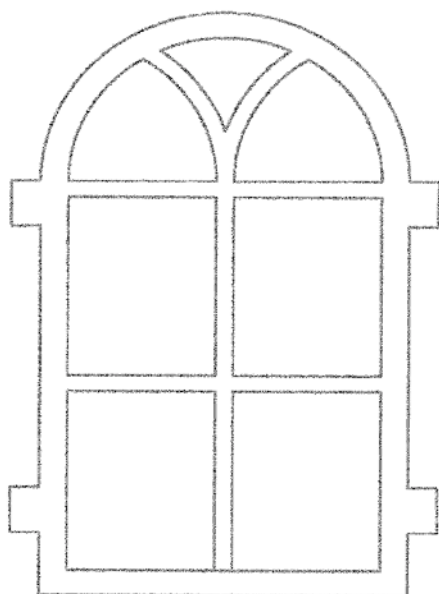

Hinweis

Das Rundbogenfenster des Typs *Schönberg* wird in der Ausführung ‚Isolierglas‘ mit einer Einzelscheibe verglast, die sich über alle vier Felder erstreckt.

Typ	Höhe A in mm	Höhe C in mm	Breite B in mm	Gewicht in kg	Pulverbe- schichtet	Normal- glas	Isolier- glas	Lüftungs- flügel
Schönberg	495	-	270	0,8 / 1,2	lieferbar	lieferbar	lieferbar	-
Rendsburg	560	-	320	1,0	lieferbar	lieferbar	-	-
Lindholm	575	-	330	3,3	lieferbar	lieferbar	lieferbar	lieferbar
Horsbüll	615	-	500	4,1	lieferbar	lieferbar	lieferbar	lieferbar
Laboe	670	-	410	1,35 / 3,0	lieferbar	lieferbar	lieferbar	lieferbar
Neumünster	715	-	430	2,4 / 3,5	lieferbar	lieferbar	lieferbar	lieferbar
Lunden	765	-	485	2,8 / 4,8	lieferbar	lieferbar	lieferbar	lieferbar
Hörup	860	-	570	5,1	lieferbar	lieferbar	lieferbar	lieferbar
Simonsberg	875	-	505	2,5 / 5,0	lieferbar	lieferbar	lieferbar	lieferbar
Sterup	885	-	585	5,5	lieferbar	lieferbar	lieferbar	lieferbar





Typ	Höhe A in mm	Höhe C in mm	Breite B in mm	Gewicht in kg	Pulverbe- schichtet	Normal- glas	Isolier- glas	Lüftungs- flügel
Bad Schwartau	1.155	-	570	4,2	lieferbar	lieferbar	-	lieferbar
Ladelund	850	625	450	6,5	lieferbar	lieferbar	lieferbar	lieferbar

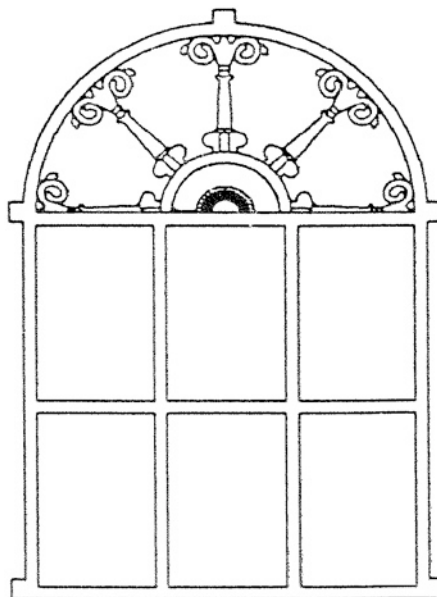

Typ	Höhe A in mm	Höhe C in mm	Breite B in mm	Gewicht in kg	Pulverbe- schichtet	Normal- glas	Isolier- glas	Lüftungs- flügel
Mölln	1.010	-	660	6,5	lieferbar	lieferbar	-	lieferbar



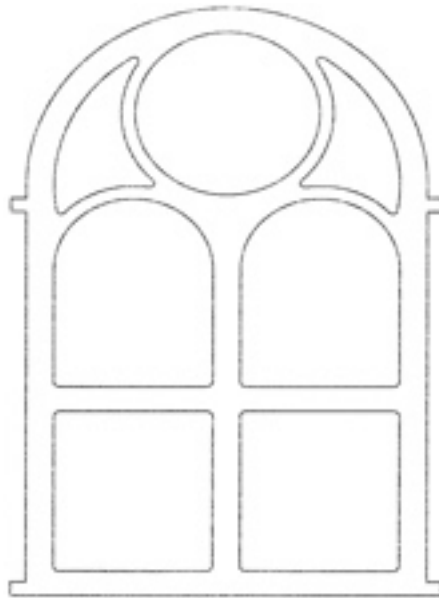

Hinweis

Das Rundbogenfenster des Typs *Pahlen* wird in der Ausführung ‚Isolierglas‘ mit einer Einzelscheibe verglast, die sich über alle vier Felder erstreckt.

Typ	Höhe A in mm	Höhe C in mm	Breite B in mm	Gewicht in kg	Pulverbeschichtet	Normalglas	Isolierglas	Lüftungsflügel
Pahlen	725	-	435	3,0	lieferbar	lieferbar	lieferbar	lieferbar

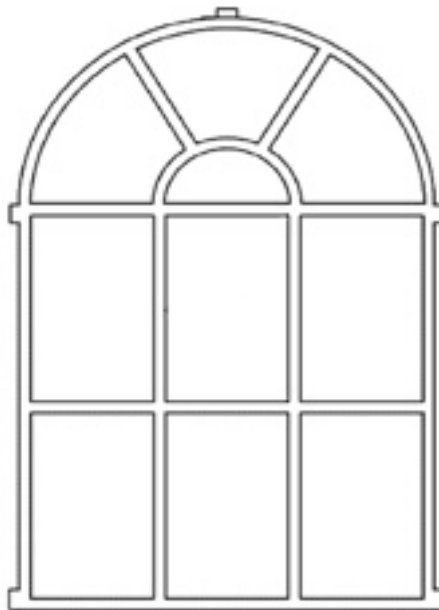

Typ	Höhe A in mm	Höhe C in mm	Breite B in mm	Gewicht in kg	Pulverbeschichtet	Normalglas	Isolierglas	Lüftungsflügel
Tornesch	965	-	570	8,0	lieferbar	lieferbar	lieferbar	lieferbar



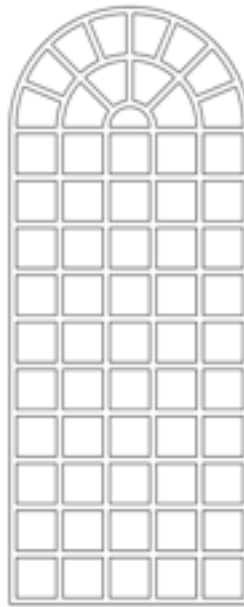

Typ	Höhe A in mm	Höhe C in mm	Breite B in mm	Gewicht in kg	Pulverbe- schichtet	Normal- glas	Isolier- glas	Lüftung- flügel
Kirchenfenster	3.640	-	1.465	97,0	lieferbar	lieferbar	lieferbar	-

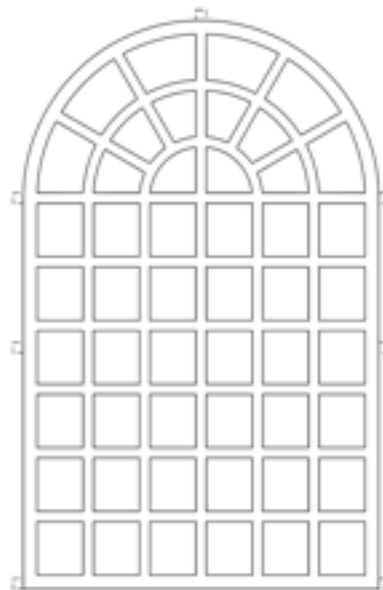

Typ	Höhe A in mm	Höhe C in mm	Breite B in mm	Gewicht in kg	Pulverbe- schichtet	Normal- glas	Isolier- glas	Lüftung- flügel
Remscheid	1.655	-	1.035	21,0	lieferbar	lieferbar	-	-



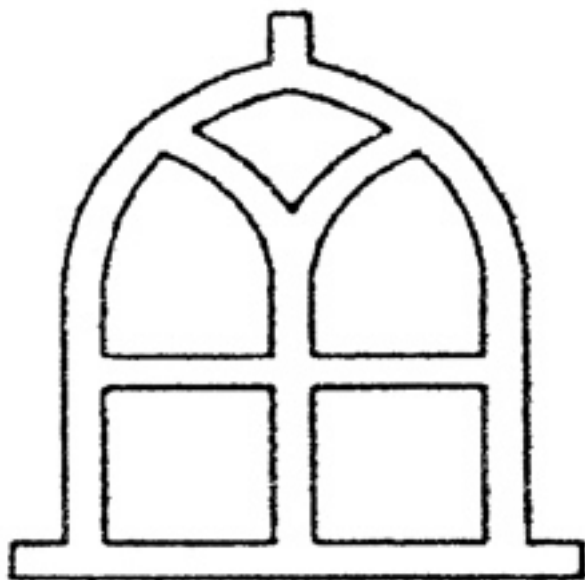

Typ	Höhe A in mm	Höhe C in mm	Breite B in mm	Gewicht in kg	Pulverbe- schichtet	Normal- glas	Isolier- glas	Lüftung- flügel
Keitum	300	-	215	0,5	lieferbar	lieferbar	lieferbar	-

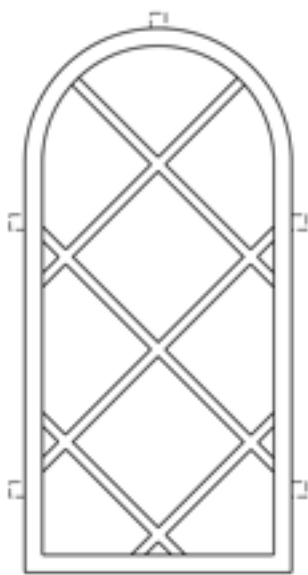

Typ	Höhe A in mm	Höhe C in mm	Breite B in mm	Gewicht in kg	Pulverbe- schichtet	Normal- glas	Isolier- glas	Lüftung- flügel
Wilhelmshaven	1.080	815	530	5,0	lieferbar	lieferbar	-	lieferbar



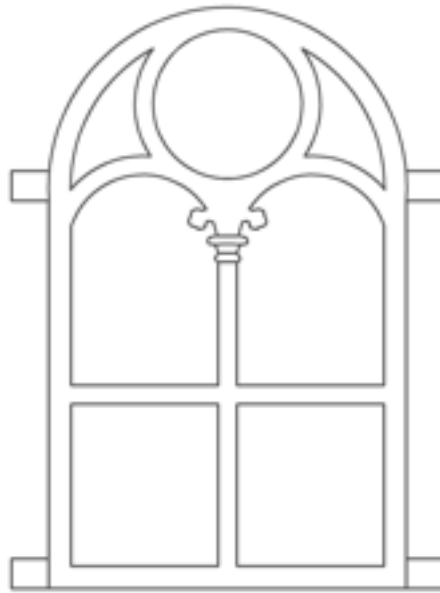

Typ	Höhe A in mm	Höhe C in mm	Breite B in mm	Gewicht in kg	Pulverbe- schichtet	Normal- glas	Isolier- glas	Lüftung- flügel
Oldsum	780	-	480	4,9	lieferbar	lieferbar	lieferbar	lieferbar

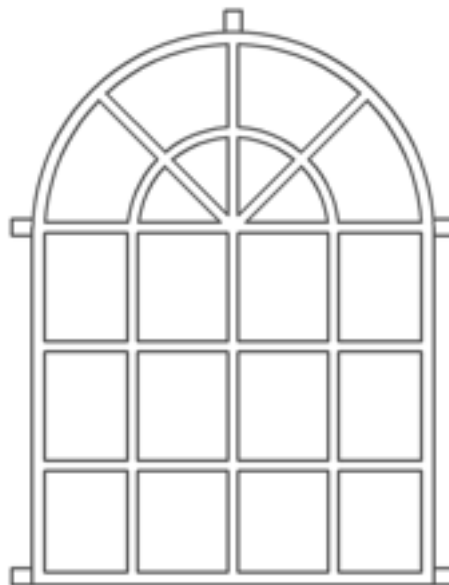

Typ	Höhe A in mm	Höhe C in mm	Breite B in mm	Gewicht in kg	Pulverbe- schichtet	Normal- glas	Isolier- glas	Lüftung- flügel
Stade	1.370	-	980	12,3	lieferbar	lieferbar	-	lieferbar



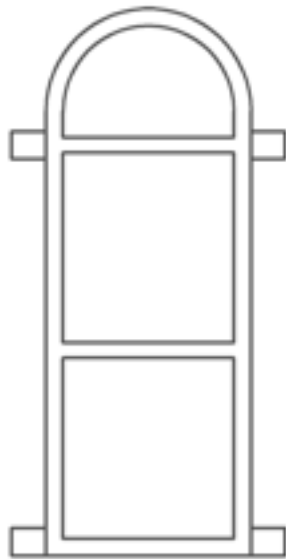

Typ	Höhe A in mm	Höhe C in mm	Breite B in mm	Gewicht in kg	Pulverbe- schichtet	Normal- glas	Isolier- glas	Lüftungs- flügel
Stolk	800	-	300	1,6	lieferbar	lieferbar	-	-
Seedorf	900	-	250	1,5	lieferbar	lieferbar	-	-

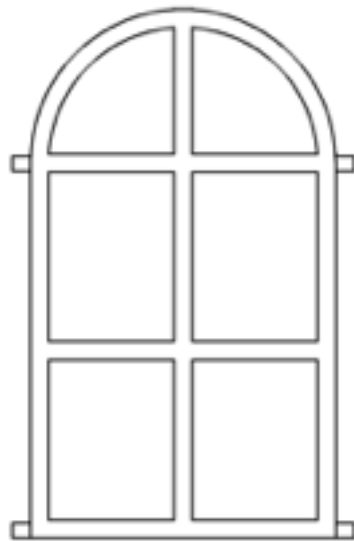

Typ	Höhe A in mm	Höhe C in mm	Breite B in mm	Gewicht in kg	Pulverbe- schichtet	Normal- glas	Isolier- glas	Lüftungs- flügel
Süderholm	495	-	270	1,5	lieferbar	lieferbar	lieferbar	-
Wrohm	875	-	505	4,7	lieferbar	lieferbar	lieferbar	lieferbar



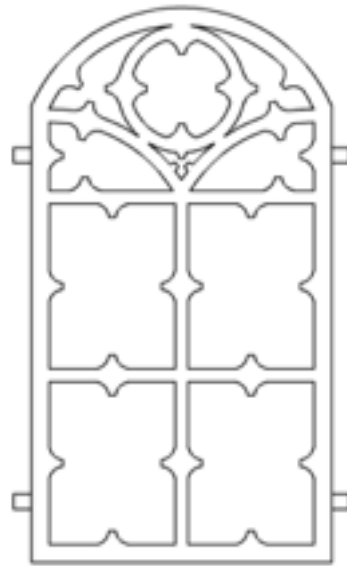

Typ	Höhe A in mm	Höhe C in mm	Breite B in mm	Gewicht in kg	Pulverbe- schichtet	Normal- glas	Isolier- glas	Lüftung- flügel
Husby	935	-	505	4,3	lieferbar	lieferbar	-	lieferbar

Kunstguss-Diele und Galerie Schloss Ricklingen
Horst Marsau

Im Dorfe 4 • 30826 Garbsen
 Tel.: +49 5031-75243 • Fax.: +49 5031-74825

info@kunstguss-diele.de
<http://www.kunstguss-diele.de>





Kunstguss-Diele und Galerie Schloss Ricklingen
Horst Marsau

Im Dorfe 4 • 30826 Garbsen

Tel.: +49 5031-75243 • Fax.: +49 5031-74825

info@kunstguss-diele.de

<http://www.kunstguss-diele.de>

Kunstguss-Diele und Galerie Schloss Ricklingen
Horst Marsau

Abschnitt II

Flachbogenfenster

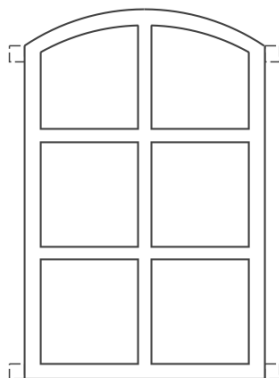

Ihr Lieferant für
Gussfenster

Gussfenster sind,
wenn
pulverbeschichtet,
wartungsfrei.



Kunstguss-Diele und Galerie Schloss Ricklingen
Horst Marsau

Im Dorfe 4 • 30826 Garbsen
Tel.: +49 5031-75243 • Fax.: +49 5031-74825

info@kunstguss-diele.de
<http://www.kunstguss-diele.de>

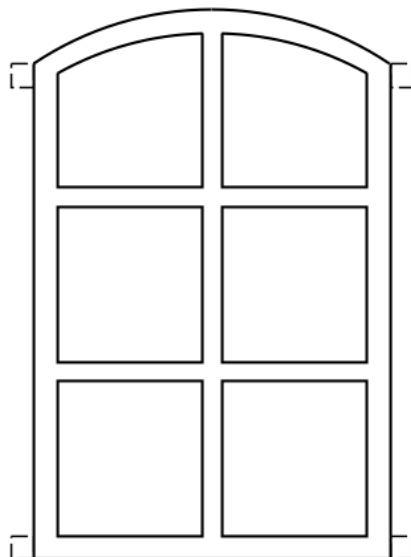

Typ	Höhe A in mm	Höhe C in mm	Breite B in mm	Gewicht in kg	End- lackiert	Normal- glas	Isolier- glas	Lüftung- flügel
Wittstock	620	540	470	2,3	lieferbar	lieferbar	-	lieferbar
Burow	640	600	400	2,0	lieferbar	lieferbar	-	lieferbar
Puttlitz	710	620	520	2,3	lieferbar	lieferbar	-	lieferbar
Tiebensee	710	640	460	4,5	lieferbar	lieferbar	lieferbar	lieferbar
Schlei	710	675	565	2,2	lieferbar	lieferbar	-	lieferbar
Tarbek	725	685	565	3,5	lieferbar	lieferbar	lieferbar	lieferbar
Pritzwalk	730	680	530	2,6	lieferbar	lieferbar	-	lieferbar
Bordesholm	845	800	565	3,0	lieferbar	lieferbar	-	lieferbar
Flintbek	855	845	490	3,6	lieferbar	lieferbar	lieferbar	lieferbar
Satrup	960	910	725	3,8	lieferbar	lieferbar	-	lieferbar



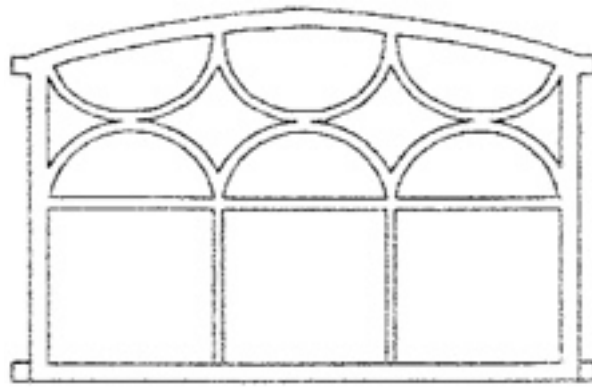

Typ	Höhe A in mm	Höhe C in mm	Breite B in mm	Gewicht in kg	Pulverbe- schichtet	Normal- glas	Isolier- glas	Lüftungs- flügel
Meldorf	660	560	915	6,0	lieferbar	lieferbar	-	-

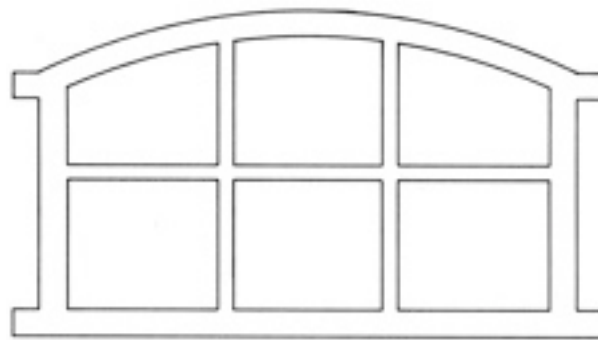

Typ	Höhe A in mm	Höhe C in mm	Breite B in mm	Gewicht in kg	Pulverbe- schichtet	Normal- glas	Isolier- glas	Lüftungs- flügel
Kappeln	340	310	495	1,25	lieferbar	lieferbar	lieferbar	lieferbar
Aventoft	355	310	505	2,0	lieferbar	lieferbar	lieferbar	-
Hohwacht	420	350	695	1,8	lieferbar	lieferbar	-	lieferbar
Bredstedt	420	370	555	1,3	lieferbar	lieferbar	-	lieferbar
Grömitz	440	370	705	3,3	lieferbar	lieferbar	-	lieferbar
Moorriem	470	420	600	2,0	lieferbar	lieferbar	-	lieferbar
Rantum	565	500	845	4,5 / 5,2	lieferbar	lieferbar	lieferbar	lieferbar



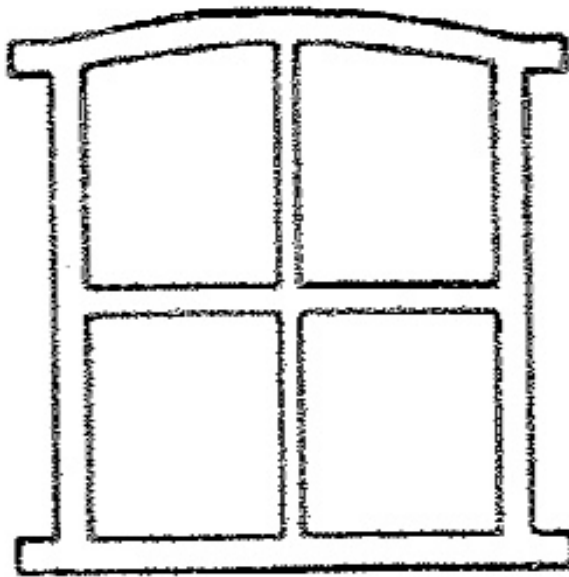

Typ	Höhe A in mm	Höhe C in mm	Breite B in mm	Gewicht in kg	Pulverbe- schichtet	Normal- glas	Isolier- glas	Lüftungs- flügel
Haffkrug	495	-	415	1,3	lieferbar	lieferbar	-	-
Rantzau	625	600	515	3,8	lieferbar	lieferbar	lieferbar	-
Oyten	705	640	610	3,0	lieferbar	lieferbar	-	lieferbar
Heidenau	707	672	610	2,2	lieferbar	lieferbar	-	lieferbar

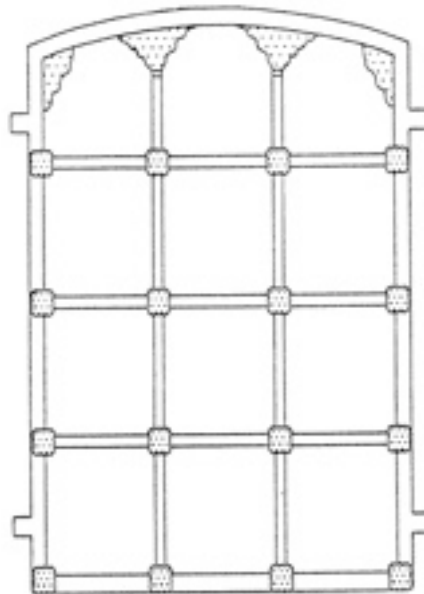

Typ	Höhe A in mm	Höhe C in mm	Breite B in mm	Gewicht in kg	Pulverbe- schichtet	Normal- glas	Isolier- glas	Lüftungs- flügel
Eutin	1.150	810	860	7,0	lieferbar	lieferbar	-	lieferbar



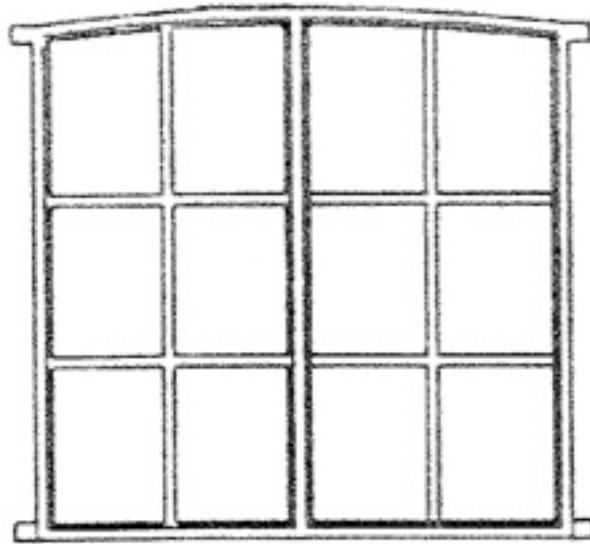

Typ	Höhe A in mm	Höhe C in mm	Breite B in mm	Gewicht in kg	Pulverbe- schichtet	Normal- glas	Isolier- glas	Lüftung- flügel
Dagebüll	1.000	-	970	6,85	lieferbar	lieferbar	-	lieferbar

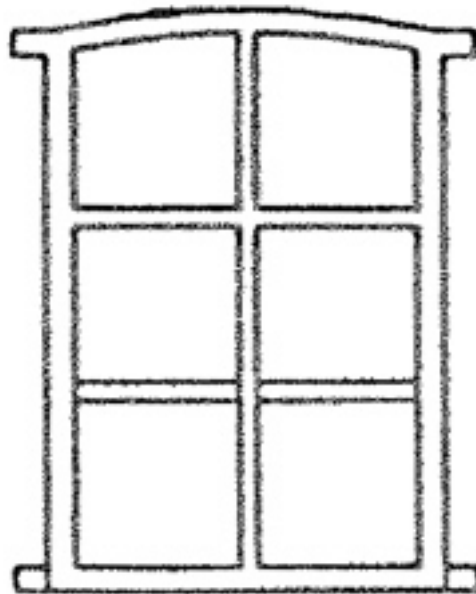

Typ	Höhe A in mm	Höhe C in mm	Breite B in mm	Gewicht in kg	Pulverbe- schichtet	Normal- glas	Isolier- glas	Lüftung- flügel
Tinum	708	-	380	1,4	lieferbar	lieferbar	-	-
Tating	770	-	475	1,7	lieferbar	lieferbar	-	-
Tangstedt	920	870	420	4,8	lieferbar	lieferbar	lieferbar	lieferbar



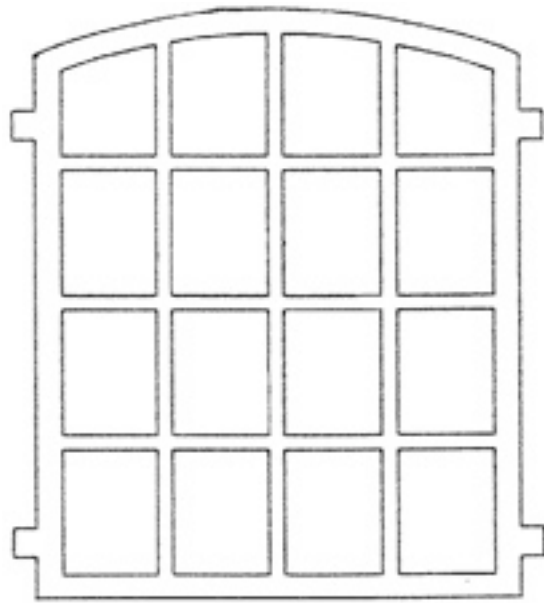

Typ	Höhe A in mm	Höhe C in mm	Breite B in mm	Gewicht in kg	Pulverbe- schichtet	Normal- glas	Isolier- glas	Lüftung- flügel
Elmshorn	995	920	750	6,0	lieferbar	lieferbar	-	lieferbar

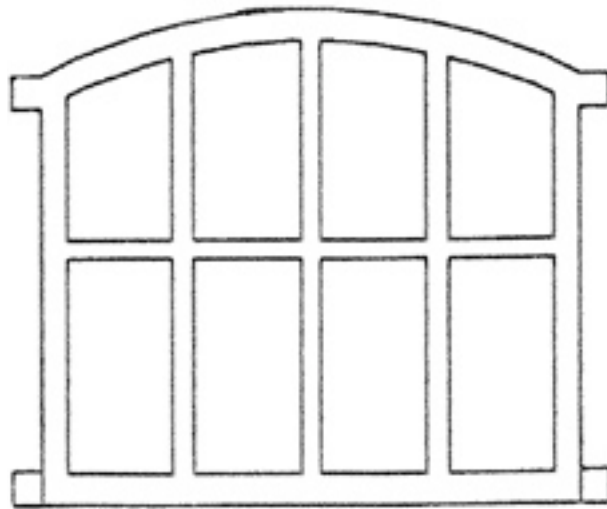

Typ	Höhe A in mm	Höhe C in mm	Breite B in mm	Gewicht in kg	Pulverbe- schichtet	Normal- glas	Isolier- glas	Lüftung- flügel
Norby	500	450	670	2,5	lieferbar	lieferbar	-	lieferbar



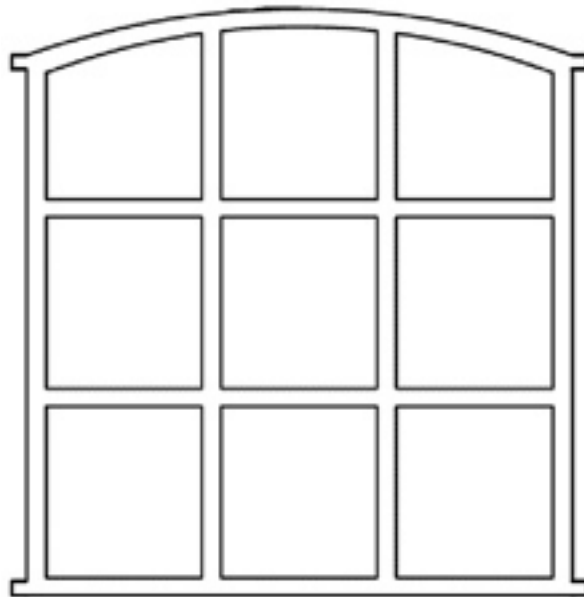

Typ	Höhe A in mm	Höhe C in mm	Breite B in mm	Gewicht in kg	Pulverbe- schichtet	Normal- glas	Isolier- glas	Lüftung- flügel
Bilsen	675	640	720	3,4	lieferbar	lieferbar	-	lieferbar
Syke	700	610	710	3,8	lieferbar	lieferbar	-	lieferbar
Ellerau	700	635	845	3,7	lieferbar	lieferbar	-	lieferbar
Borgsum	790	725	855	7,2	lieferbar	lieferbar	lieferbar	lieferbar
Wesselburen	825	760	710	3,5	lieferbar	lieferbar	-	lieferbar
Kleihörn	855	820	720	3,9	lieferbar	lieferbar	-	lieferbar
Breklum	935	880	735	6,0	lieferbar	lieferbar	-	lieferbar
Maasholm	980	935	705	6,15	lieferbar	lieferbar	-	lieferbar
Tellingstedt	980	830	730	4,3	lieferbar	lieferbar	-	lieferbar
Rehhorst	1250	830	1200	5,5	lieferbar	lieferbar	-	lieferbar



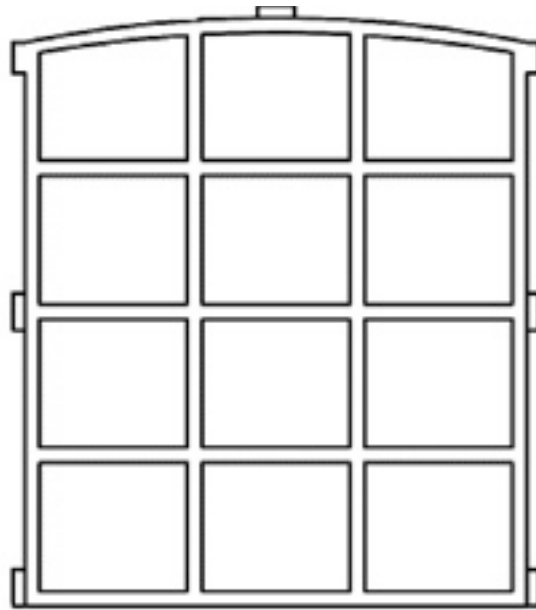

Typ	Höhe A in mm	Höhe C in mm	Breite B in mm	Gewicht in kg	Pulverbe- schichtet	Normal- glas	Isolier- glas	Lüftung- flügel
Beldorf	830	800	680	3,5	lieferbar	lieferbar	-	lieferbar
Hemme	935	895	685	4,9	lieferbar	lieferbar	-	lieferbar
Breiholz	1.000	910	820	8,0	lieferbar	lieferbar	-	lieferbar
Sieseby	1.007	1.000	715	8,9	lieferbar	lieferbar	-	lieferbar
Klanxbüll	1.220	1.130	1.000	9,0	lieferbar	lieferbar	-	lieferbar
Lendernhude	1.240	1.180	735	8,0	lieferbar	lieferbar	-	lieferbar
Bissau	1.280	1.200	840	10,5	lieferbar	lieferbar	lieferbar	lieferbar



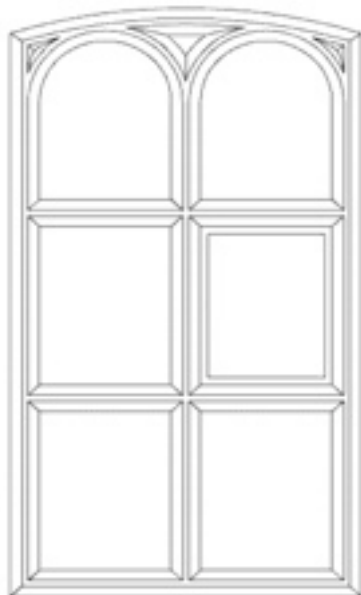

Typ	Höhe A in mm	Höhe C in mm	Breite B in mm	Gewicht in kg	Pulverbe- schichtet	Normal- glas	Isolier- glas	Lüftungs- flügel
Sensby	810	780	450	6,5	lieferbar	lieferbar	lieferbar	lieferbar

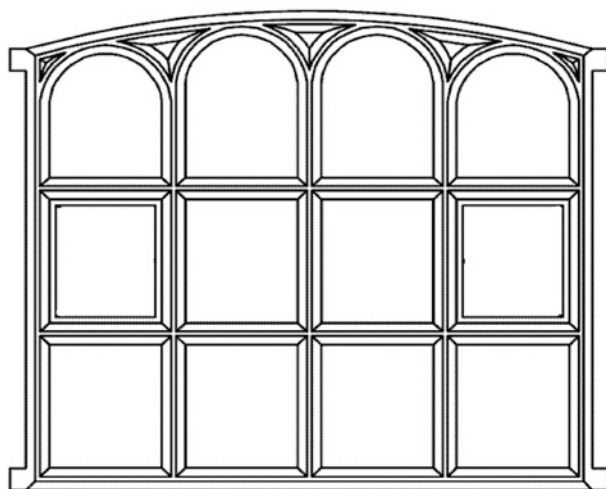

Typ	Höhe A in mm	Höhe C in mm	Breite B in mm	Gewicht in kg	Pulverbe- schichtet	Normal- glas	Isolier- glas	Lüftungs- flügel
Rieseby	810	750	910	11,5	lieferbar	lieferbar	lieferbar	lieferbar



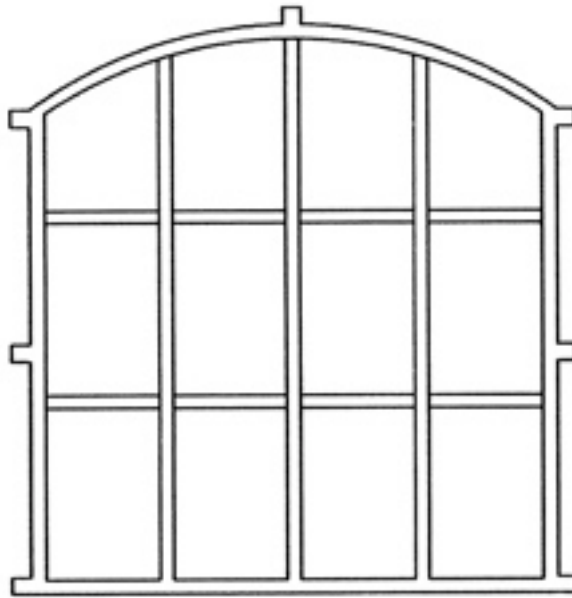

Typ	Höhe A in mm	Höhe C in mm	Breite B in mm	Gewicht in kg	Pulverbe- schichtet	Normal- glas	Isolier- glas	Lüftung- flügel
Gadebusch	1.400	1.210	1.180	14,5	lieferbar	lieferbar	lieferbar	lieferbar
Grambow	1.720	1.475	1.440	17,5	lieferbar	lieferbar	lieferbar	lieferbar

Hinweis

Das Flachbogenfenster des Typs *Bunsoh* kann mit einem Lüftungsflügel geliefert werden, der sich über vier Felder erstreckt.

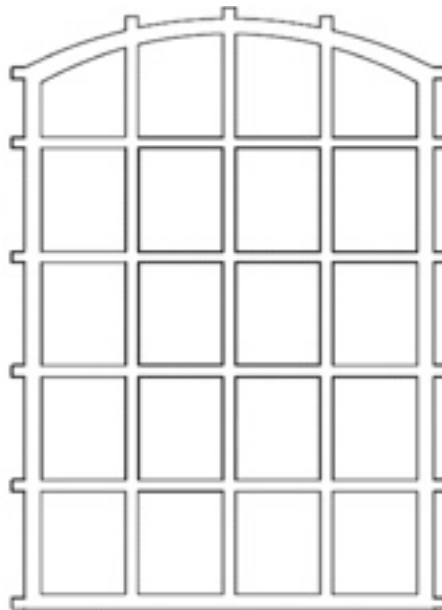

Typ	Höhe A in mm	Höhe C in mm	Breite B in mm	Gewicht in kg	Pulverbe- schichtet	Normal- glas	Isolier- glas	Lüftung- flügel
Bunsoh	1.560	1.430	1.000	14,5	lieferbar	lieferbar	lieferbar	lieferbar



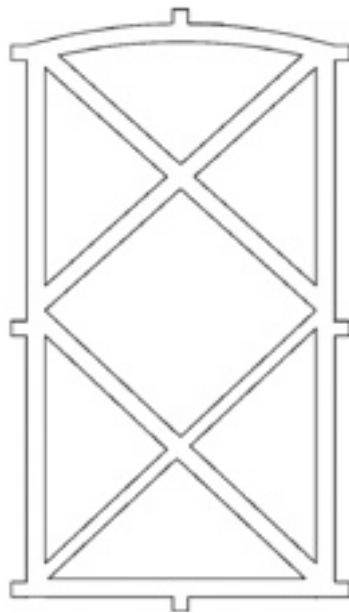

Typ	Höhe A in mm	Höhe C in mm	Breite B in mm	Gewicht in kg	Pulverbeschichtet	Normalglas	Isolierglas	Lüftungsflügel
Schwerin	790	760	410	5,0	lieferbar	lieferbar	lieferbar	lieferbar

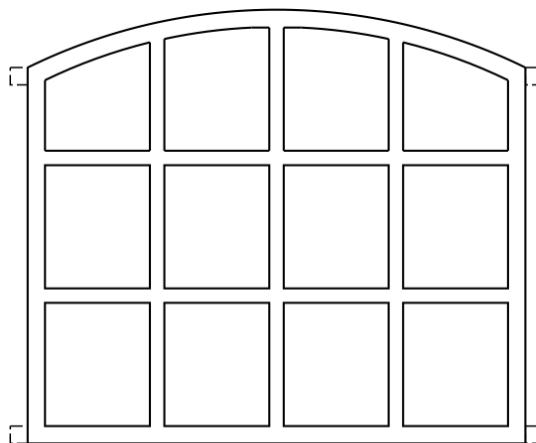

Typ	Höhe A in mm	Höhe C in mm	Breite B in mm	Gewicht in kg	Pulverbeschichtet	Normalglas	Isolierglas	Lüftungsflügel
Erfde	750	650	860	3,8	lieferbar	lieferbar	-	lieferbar
Delve	905	805	1.000	8,0	lieferbar	lieferbar	-	lieferbar



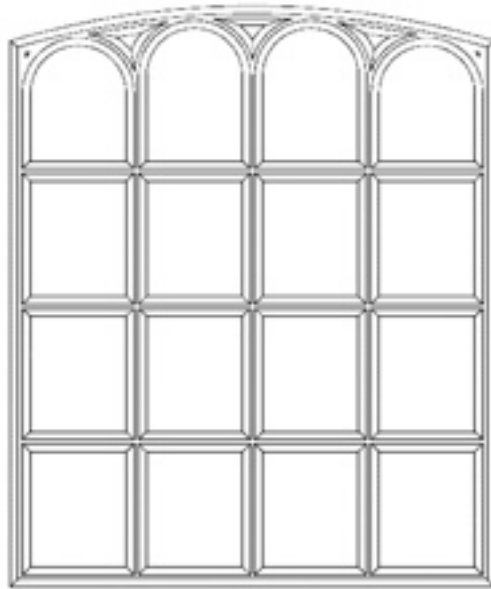

Typ	Höhe A in mm	Höhe C in mm	Breite B in mm	Gewicht in kg	Pulverbe- schichtet	Normal- glas	Isolier- glas	Lüftung- flügel
Fleckeby	1.070	1.010	880	14,0	lieferbar	lieferbar	lieferbar	lieferbar

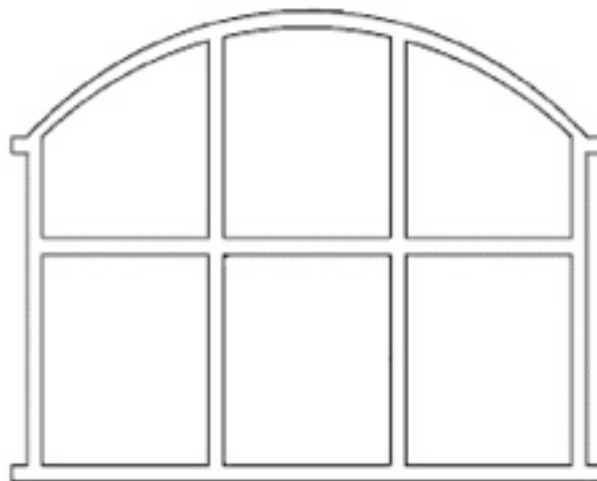

Typ	Höhe A in mm	Höhe C in mm	Breite B in mm	Gewicht in kg	Pulverbe- schichtet	Normal- glas	Isolier- glas	Lüftung- flügel
Bosau	860	630	1.110	7,6	lieferbar	lieferbar	lieferbar	lieferbar



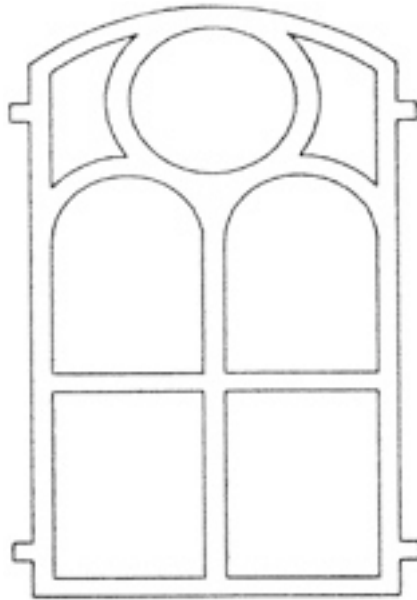

Typ	Höhe A in mm	Höhe C in mm	Breite B in mm	Gewicht in kg	Pulverbe- schichtet	Normal- glas	Isolier- glas	Lüftung- flügel
Itzehoe	815	730	458	2,0 / 4,5	lieferbar	lieferbar	lieferbar	lieferbar

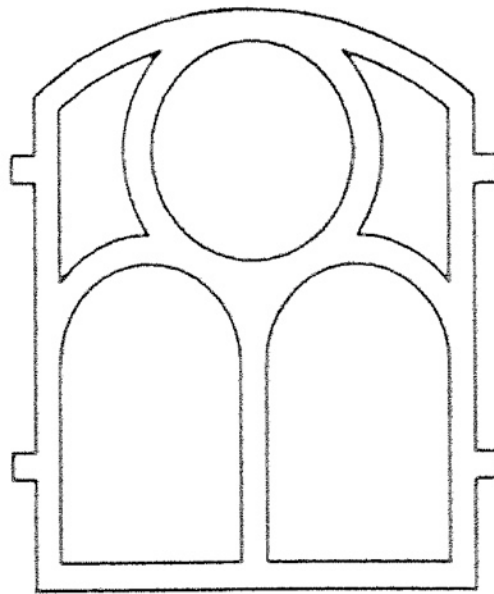

Typ	Höhe A in mm	Höhe C in mm	Breite B in mm	Gewicht in kg	Pulverbe- schichtet	Normal- glas	Isolier- glas	Lüftung- flügel
Heide	530	-	440	1,3	lieferbar	lieferbar	-	lieferbar



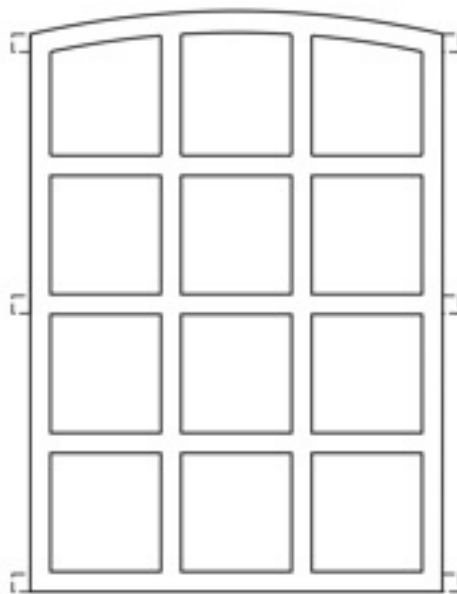

Typ	Höhe A in mm	Höhe C in mm	Breite B in mm	Gewicht in kg	Pulverbe- schichtet	Normal- glas	Isolier- glas	Lüftung- flügel
Westerhever	980	940	695	8,7	lieferbar	lieferbar	lieferbar	lieferbar
Jork	1.000	940	565	4,4	lieferbar	lieferbar	-	lieferbar
Travenbrück	1.040	1.020	590	8,0	lieferbar	lieferbar	lieferbar	lieferbar
Bergenhusen	1.100	1.000	700	4,8	lieferbar	lieferbar	-	lieferbar

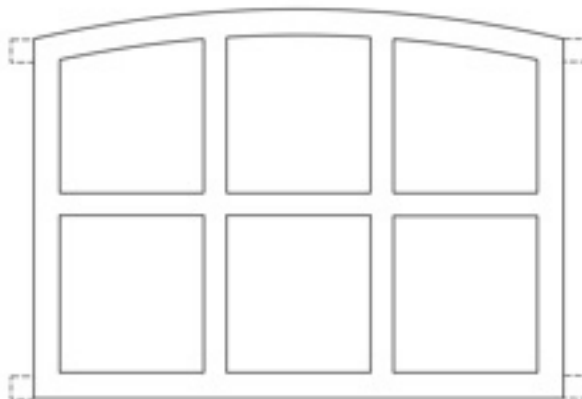

Typ	Höhe A in mm	Höhe C in mm	Breite B in mm	Gewicht in kg	Pulverbe- schichtet	Normal- glas	Isolier- glas	Lüftung- flügel
Hesel	510	450	710	3,3	lieferbar	lieferbar	lieferbar	lieferbar
Osterhever	510	472	695	4,7	lieferbar	lieferbar	lieferbar	lieferbar
Sittensen	580	510	765	2,5	lieferbar	lieferbar	-	lieferbar



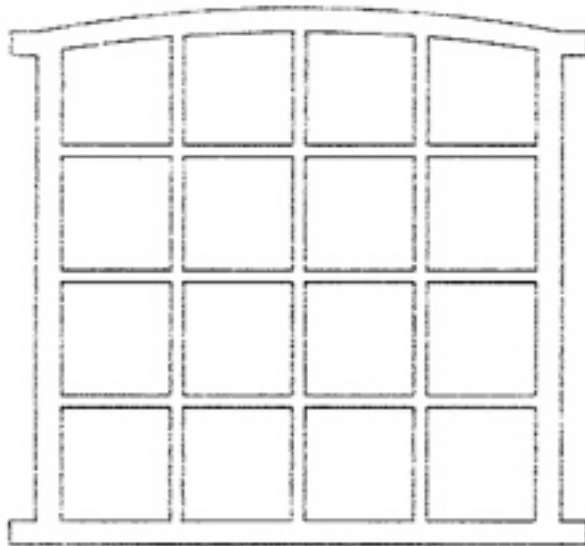

Typ	Höhe A in mm	Höhe C in mm	Breite B in mm	Gewicht in kg	Pulverbe- schichtet	Normal- glas	Isolier- glas	Lüftungs- flügel
Gaushorn	1.150	1.110	1.010	12,5	lieferbar	lieferbar	lieferbar	lieferbar

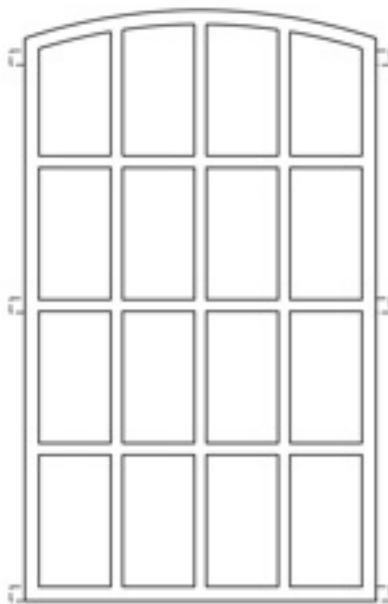

Typ	Höhe A in mm	Höhe C in mm	Breite B in mm	Gewicht in kg	Pulverbe- schichtet	Normal- glas	Isolier- glas	Lüftungs- flügel
Arkebek	1.255	1.195	745	8,0	lieferbar	lieferbar	-	lieferbar



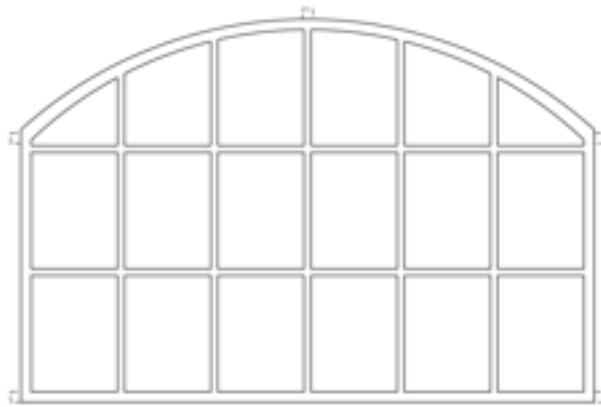

Typ	Höhe A in mm	Höhe C in mm	Breite B in mm	Gewicht in kg	Pulverbe- schichtet	Normal- glas	Isolier- glas	Lüftung- flügel
Archsum	1110	790	1655	12,0	lieferbar	lieferbar	-	lieferbar

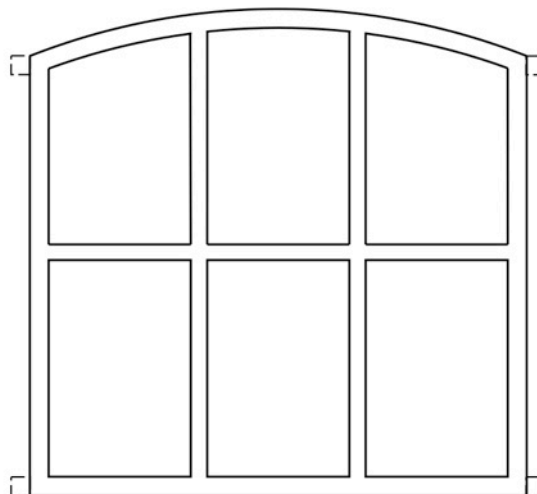

Typ	Höhe A in mm	Höhe C in mm	Breite B in mm	Gewicht in kg	Pulverbe- schichtet	Normal- glas	Isolier- glas	Lüftung- flügel
Schobüll	775	700	790	3,5	lieferbar	lieferbar	-	-



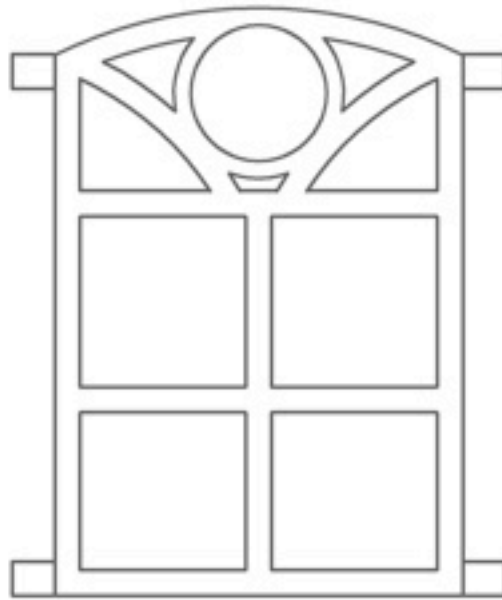

Typ	Höhe A in mm	Höhe C in mm	Breite B in mm	Gewicht in kg	Pulverbe- schichtet	Normal- glas	Isolier- glas	Lüftungs- flügel
Boosbüll	690	665	480	5,8	lieferbar	lieferbar	lieferbar	lieferbar

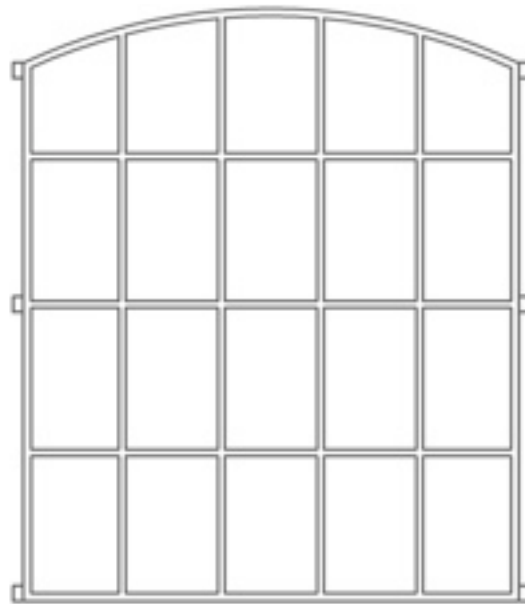

Typ	Höhe A in mm	Höhe C in mm	Breite B in mm	Gewicht in kg	Pulverbe- schichtet	Normal- glas	Isolier- glas	Lüftungs- flügel
Hittfeld	2.290	2.080	1.910	26,8	lieferbar	lieferbar	lieferbar	lieferbar



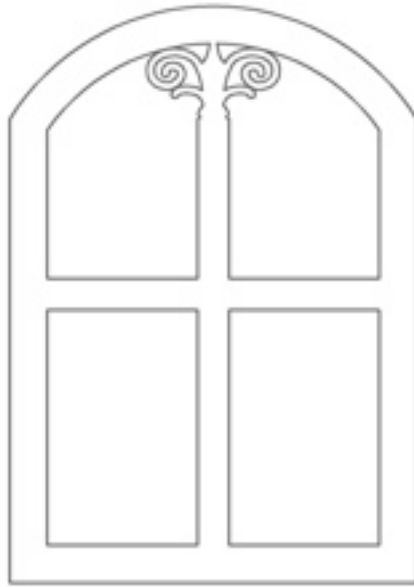

Typ	Höhe A in mm	Höhe C in mm	Breite B in mm	Gewicht in kg	Pulverbe- schichtet	Normal- glas	Isolier- glas	Lüftung- flügel
Gröde	460	370	325	2,4	lieferbar	lieferbar	lieferbar	lieferbar

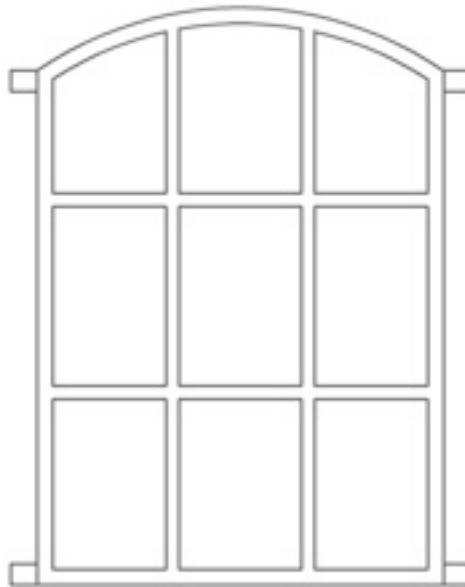

Typ	Höhe A in mm	Höhe C in mm	Breite B in mm	Gewicht in kg	Pulverbe- schichtet	Normal- glas	Isolier- glas	Lüftung- flügel
Maasbüll	1.100	980	775	5,75	lieferbar	lieferbar	-	lieferbar



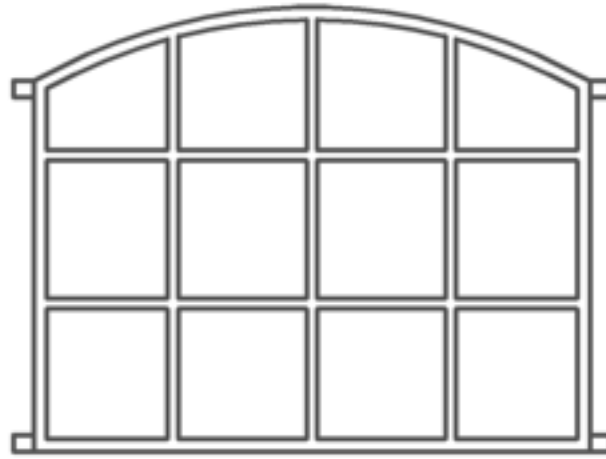

Typ	Höhe A in mm	Höhe C in mm	Breite B in mm	Gewicht in kg	Pulverbe- schichtet	Normal- glas	Isolier- glas	Lüftungs- flügel
Goldelund	1.080	900	1.350	8,25	lieferbar	lieferbar	-	lieferbar

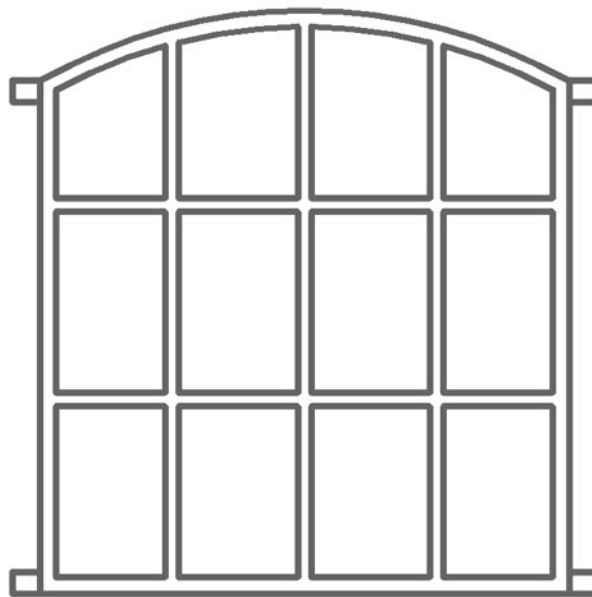

Typ	Höhe A in mm	Höhe C in mm	Breite B in mm	Gewicht in kg	Pulverbe- schichtet	Normal- glas	Isolier- glas	Lüftungs- flügel
Tondern	990	925	990	10,5	lieferbar	lieferbar	lieferbar	lieferbar
Bargum	1.080	950	980	6,95	lieferbar	lieferbar	-	lieferbar





Typ	Höhe A in mm	Höhe C in mm	Breite B in mm	Gewicht in kg	Pulverbeschichtet	Normalglas	Isolierglas	Lüftungsflügel
Blankenese	405	250	720	4,5	lieferbar	lieferbar	lieferbar	lieferbar

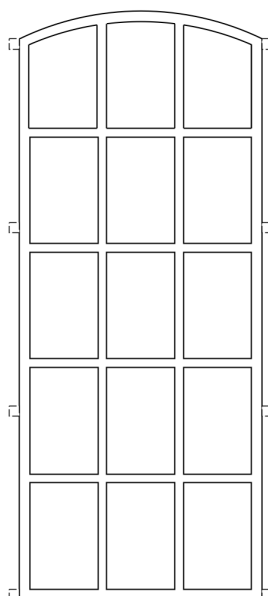

Hinweis

Das Flachbogenfenster des Typs *Langeoog* kann mit einem Lüftungsflügel geliefert werden, der sich über vier Felder erstreckt.

Typ	Höhe A in mm	Höhe C in mm	Breite B in mm	Gewicht in kg	Pulverbeschichtet	Normalglas	Isolierglas	Lüftungsflügel
Langeoog	1.700	1.620	700	9,5	lieferbar	lieferbar	-	lieferbar
Rabel	2.070	2.000	940	16,0	lieferbar	lieferbar	lieferbar	lieferbar



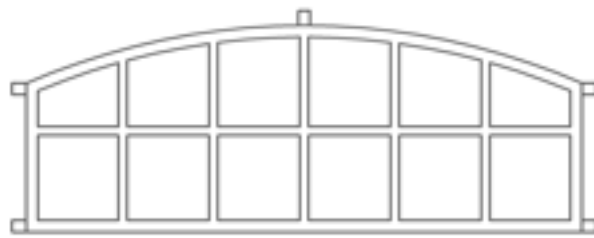

Typ	Höhe A in mm	Höhe C in mm	Breite B in mm	Gewicht in kg	Pulverbe- schichtet	Normal- glas	Isolier- glas	Lüftungs- flügel
Ratekau	715	515	1.920	14,6	lieferbar	lieferbar	-	-

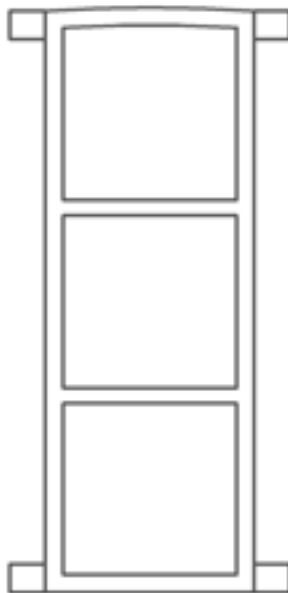

Typ	Höhe A in mm	Höhe C in mm	Breite B in mm	Gewicht in kg	Pulverbe- schichtet	Normal- glas	Isolier- glas	Lüftungs- flügel
Poel	825	820	275	3,3	lieferbar	lieferbar	-	lieferbar



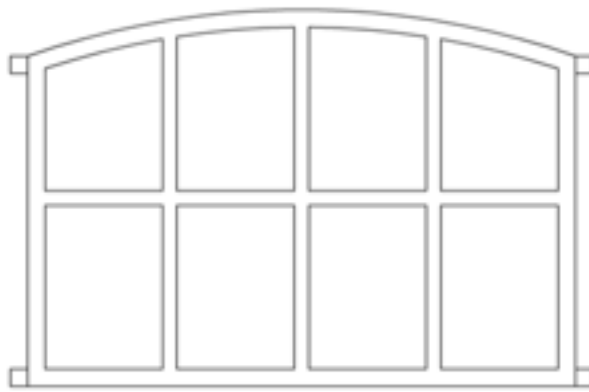

Typ	Höhe A in mm	Höhe C in mm	Breite B in mm	Gewicht in kg	Pulverbeschichtet	Normalglas	Isolierglas	Lüftungsflügel
Gelting	450	370	685	4,4	lieferbar	lieferbar	lieferbar	lieferbar
Hochdonn	495	416	990	2,6	lieferbar	lieferbar	-	lieferbar
Lindewitt	510	440	830	2,9	lieferbar	lieferbar	-	lieferbar
Sörup	555	480	1.000	3,3	lieferbar	lieferbar	-	lieferbar
Osterby	620	570	940	3,7	lieferbar	lieferbar	-	lieferbar
Stendal	650	570	945	4,4	lieferbar	lieferbar	-	lieferbar

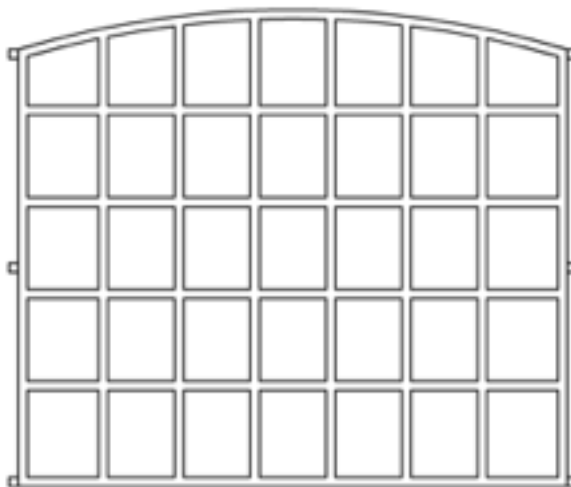

Typ	Höhe A in mm	Höhe C in mm	Breite B in mm	Gewicht in kg	Pulverbeschichtet	Normalglas	Isolierglas	Lüftungsflügel
Arnis	1.560	1.430	1.800	24,0	lieferbar	lieferbar	lieferbar	lieferbar



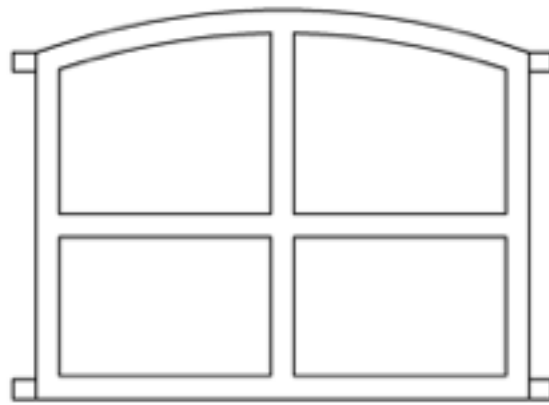

Typ	Höhe A in mm	Höhe C in mm	Breite B in mm	Gewicht in kg	Pulverbe- schichtet	Normal- glas	Isolier- glas	Lüftungs- flügel
Haby	420	350	645	3,5	lieferbar	lieferbar	lieferbar	lieferbar
Bovenau	505	450	640	4,0	lieferbar	lieferbar	lieferbar	lieferbar

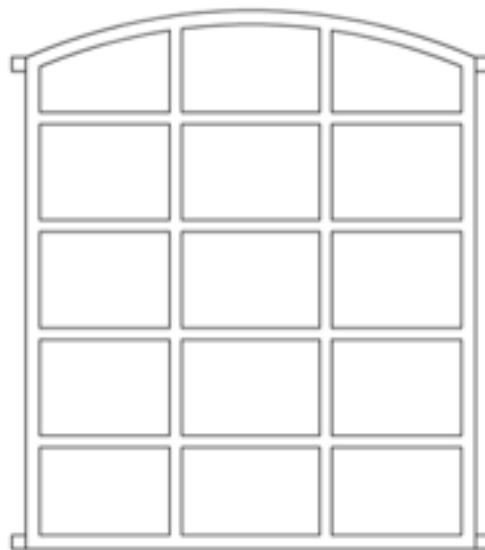

Typ	Höhe A in mm	Höhe C in mm	Breite B in mm	Gewicht in kg	Pulverbe- schichtet	Normal- glas	Isolier- glas	Lüftungs- flügel
Genthin	1.150	1.050	960	6,1	lieferbar	lieferbar	-	lieferbar



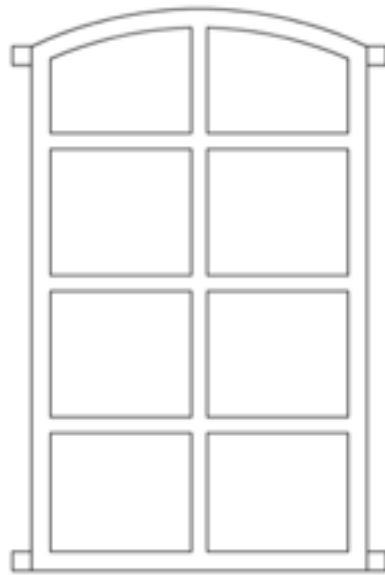

Typ	Höhe A in mm	Höhe C in mm	Breite B in mm	Gewicht in kg	Pulverbe- schichtet	Normal- glas	Isolier- glas	Lüftungs- flügel
Schönhausen	890	840	530	3,6	lieferbar	lieferbar	-	lieferbar

Kunstguss-Diele und Galerie Schloss Ricklingen
Horst Marsau

Im Dorfe 4 • 30826 Garbsen
 Tel.: +49 5031-75243 • Fax.: +49 5031-74825

info@kunstguss-diele.de
<http://www.kunstguss-diele.de>





Kunstguss-Diele und Galerie Schloss Ricklingen
Horst Marsau

Im Dorfe 4 • 30826 Garbsen

Tel.: +49 5031-75243 • Fax.: +49 5031-74825

info@kunstguss-diele.de

<http://www.kunstguss-diele.de>

Kunstguss-Diele und Galerie Schloss Ricklingen
Horst Marsau

Abschnitt III

Rechteckfenster



Hinweis: Alle Rechteckfenster können sowohl waagrecht, als auch senkrecht eingebaut werden.



Ihr Lieferant für
Gussfenster

Gussfenster sind,
wenn
pulverbeschichtet,
wartungsfrei.



Kunstguss-Diele und Galerie Schloss Ricklingen
Horst Marsau

Im Dorfe 4 • 30826 Garbsen
Tel.: +49 5031-75243 • Fax.: +49 5031-74825

info@kunstguss-diele.de
<http://www.kunstguss-diele.de>

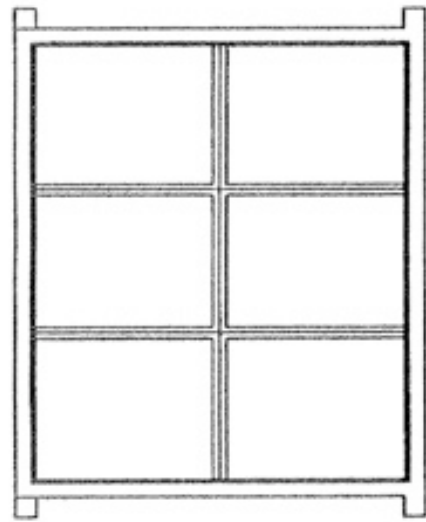
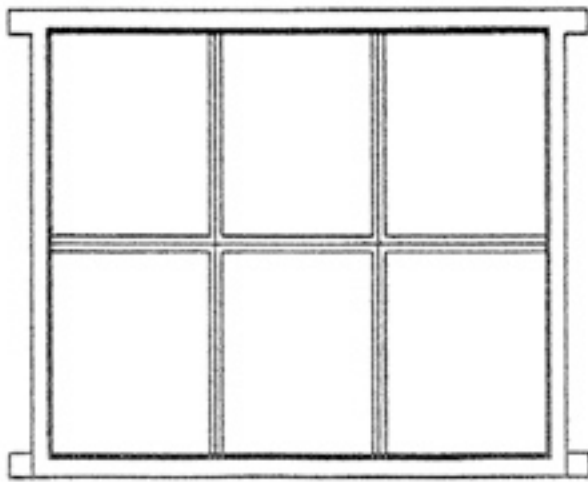

Typ	Höhe A in mm	Breite B in mm	Gewicht in kg	Pulverbe- schichtet	Normal- glas	Isolier- glas	Lüftungs- flügel
Wittmund	480	680	2,3	lieferbar	lieferbar	-	lieferbar
Jever	590	710	2,6	lieferbar	lieferbar	-	lieferbar
Schortens I	600	745	2,7	lieferbar	lieferbar	-	lieferbar
Schortens II	600	795	2,9	lieferbar	lieferbar	-	lieferbar
Wedel	625	740	3,5	lieferbar	lieferbar	-	lieferbar
Quickborn	620	820	3,7	lieferbar	lieferbar	-	lieferbar

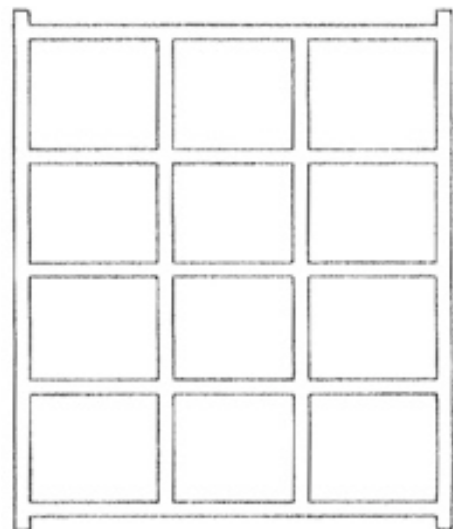
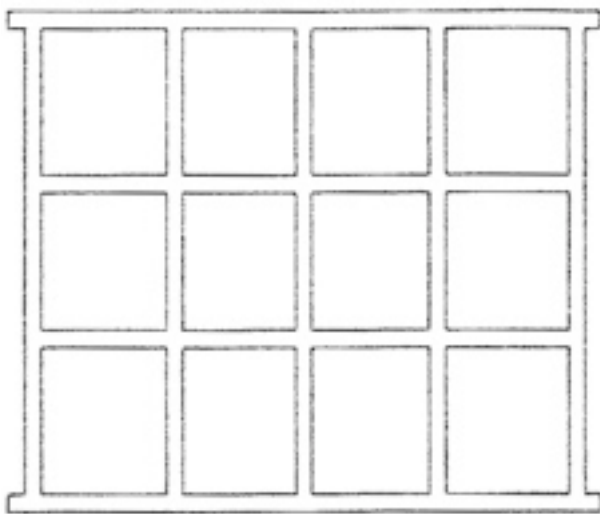

Typ	Höhe A in mm	Breite B in mm	Gewicht in kg	Pulverbe- schichtet	Normal- glas	Isolier- glas	Lüftungs- flügel
Kellinghusen	705	860	4,5	lieferbar	lieferbar	-	lieferbar



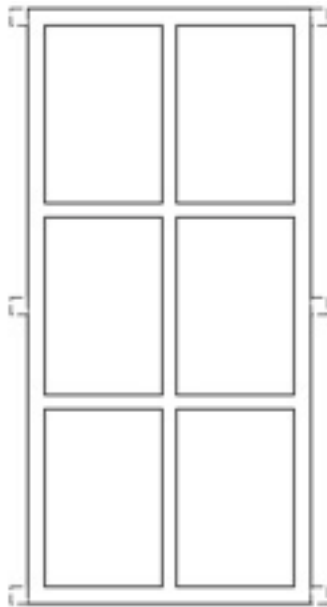

Typ	Höhe A in mm	Breite B in mm	Gewicht in kg	Pulverbeschichtet	Normalglas	Isolierglas	Lüftungsflügel
Kating	830	600	5,8	lieferbar	lieferbar	lieferbar	lieferbar
Karby	940	560	6,3	lieferbar	lieferbar	-	lieferbar
Esens	1.050	500	4,5	lieferbar	lieferbar	-	lieferbar

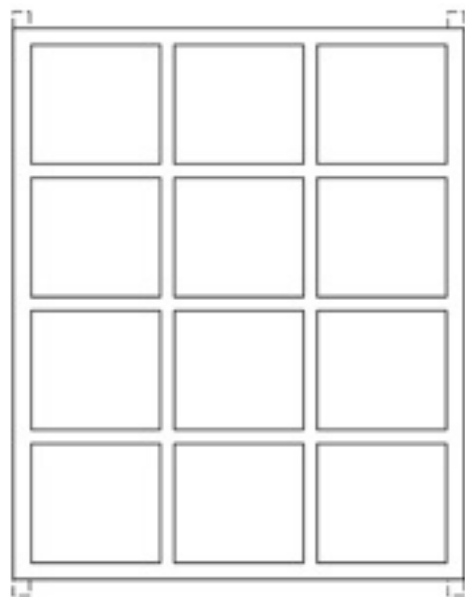
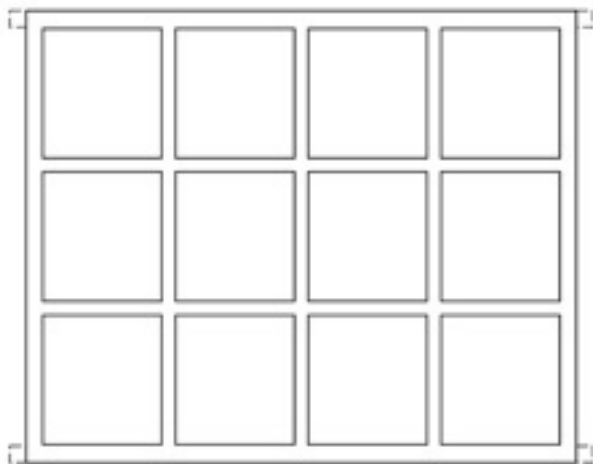

Typ	Höhe A in mm	Breite B in mm	Gewicht in kg	Pulverbeschichtet	Normalglas	Isolierglas	Lüftungsflügel
Hamdorf	820	1.000	7,0	lieferbar	lieferbar	-	lieferbar



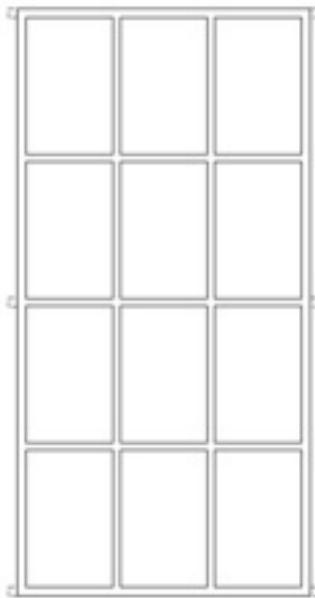

Typ	Höhe A in mm	Breite B in mm	Gewicht in kg	Pulverbe- schichtet	Normal- glas	Isolier- glas	Lüftung- flügel
Wien	1.700	1.000	14,5	lieferbar	lieferbar	lieferbar	lieferbar
Mimbach	2.000	1.000	16,0	lieferbar	lieferbar	lieferbar	lieferbar

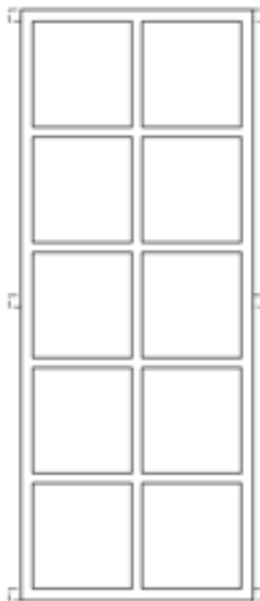

Typ	Höhe A in mm	Breite B in mm	Gewicht in kg	Pulverbe- schichtet	Normal- glas	Isolier- glas	Lüftung- flügel
Glinde	1.500	590	6,5	lieferbar	lieferbar	lieferbar	lieferbar



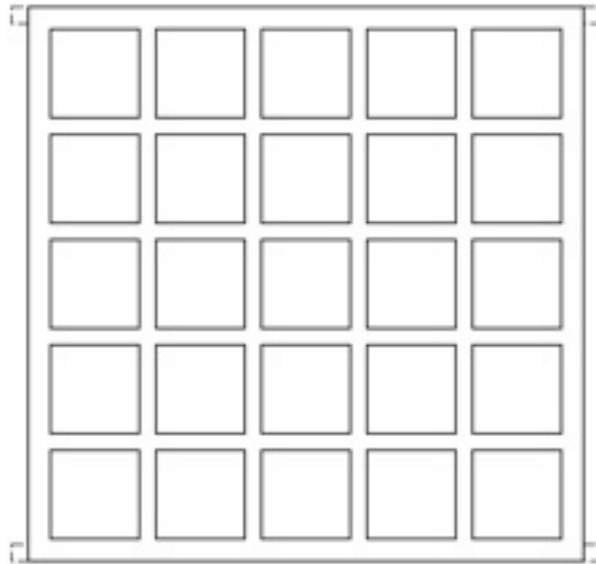

Typ	Höhe A in mm	Breite B in mm	Gewicht in kg	Pulverbe- schichtet	Normal- glas	Isolier- glas	Lüftungs- flügel
Drage	1.000	1.000	6,0	lieferbar	lieferbar	-	lieferbar

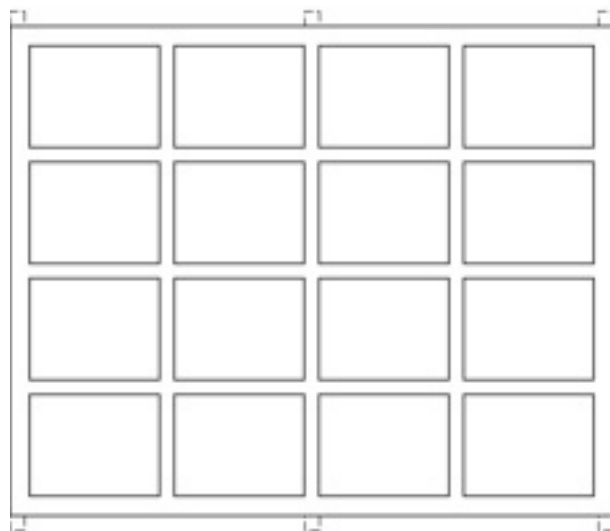
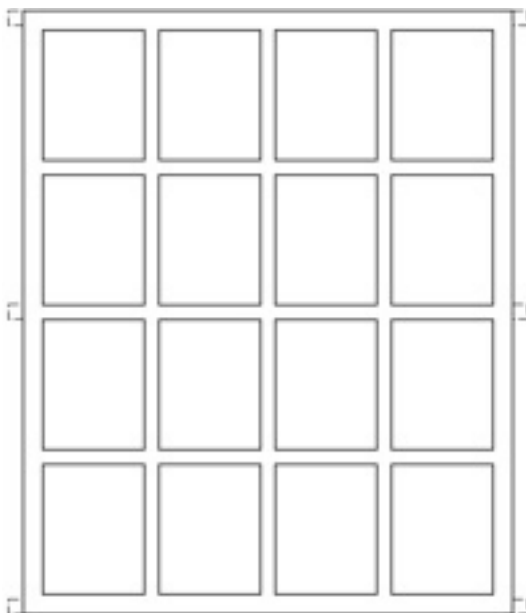

Typ	Höhe A in mm	Breite B in mm	Gewicht in kg	Pulverbe- schichtet	Normal- glas	Isolier- glas	Lüftungs- flügel
Schafstedt	1.230	1.000	8,5	lieferbar	lieferbar	-	lieferbar





Typ	Höhe A in mm	Breite B in mm	Gewicht in kg	Pulverbe- schichtet	Normal- glas	Isolier- glas	Lüftungs- flügel
Kittendorf	1.370	980	13,4	lieferbar	lieferbar	lieferbar	lieferbar
Auerbach	1.470	1.485	17,0	lieferbar	lieferbar	lieferbar	lieferbar

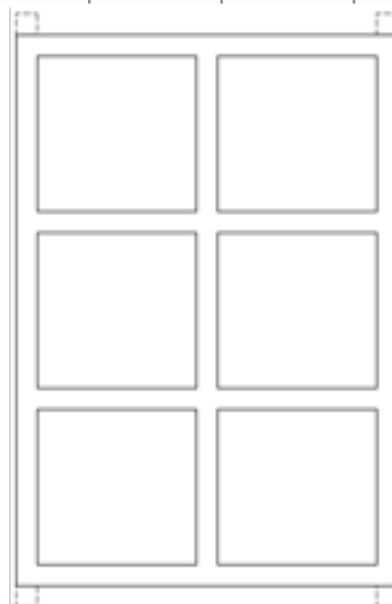

Typ	Höhe A in mm	Breite B in mm	Gewicht in kg	Pulverbe- schichtet	Normal- glas	Isolier- glas	Lüftungs- flügel
Waren	540	780	6,2	lieferbar	lieferbar	lieferbar	lieferbar
Lübow	580	830	4,1	lieferbar	lieferbar	-	lieferbar
Zwota	715	985	7,2	lieferbar	lieferbar	lieferbar	lieferbar
Barkenholm	810	585	3,2	lieferbar	lieferbar	-	lieferbar
Boostedt	1.210	800	4,2	lieferbar	lieferbar	-	lieferbar



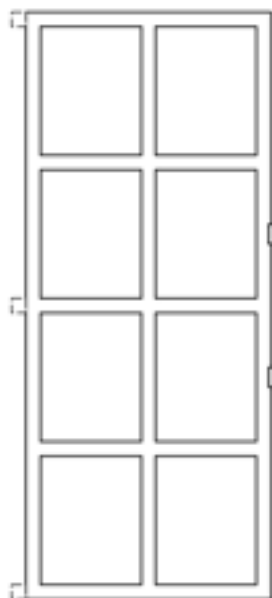

Typ	Höhe A in mm	Breite B in mm	Gewicht in kg	Pulverbeschichtet	Normalglas	Isolierglas	Lüftungsflügel
Wentorf	1.210	505	5,1	lieferbar	lieferbar	lieferbar	lieferbar
Reinbek	1.210	585	5,8	lieferbar	lieferbar	lieferbar	lieferbar
Hamersen	2.280	855	13,2	lieferbar	lieferbar	lieferbar	lieferbar

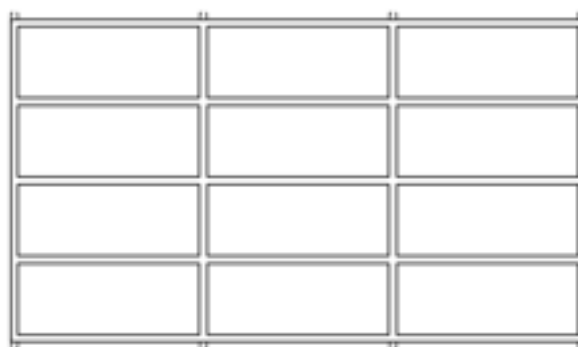
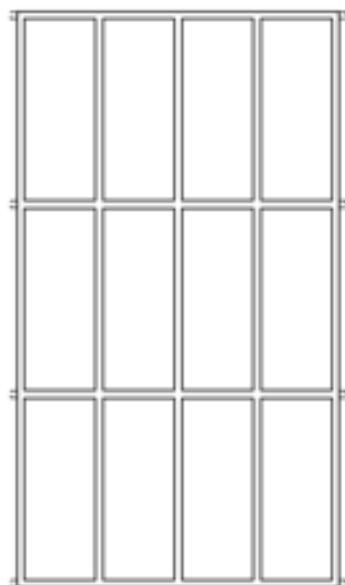

Typ	Höhe A in mm	Breite B in mm	Gewicht in kg	Pulverbeschichtet	Normalglas	Isolierglas	Lüftungsflügel
Niederursel	2.500	1.400	26,0	lieferbar	lieferbar	lieferbar	lieferbar



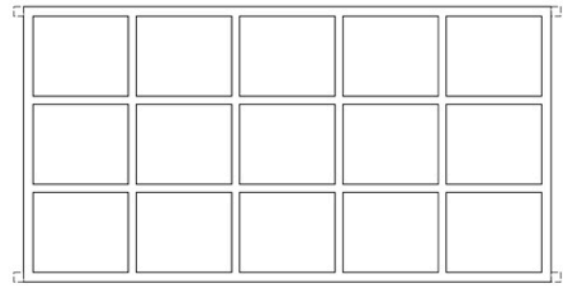
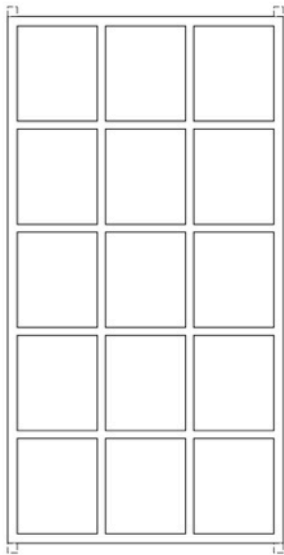

Typ	Höhe A in mm	Breite B in mm	Gewicht in kg	Pulverbe- schichtet	Normal- glas	Isolier- glas	Lüftungs- flügel
Soest	1.665	870	16,2	lieferbar	lieferbar	lieferbar	lieferbar

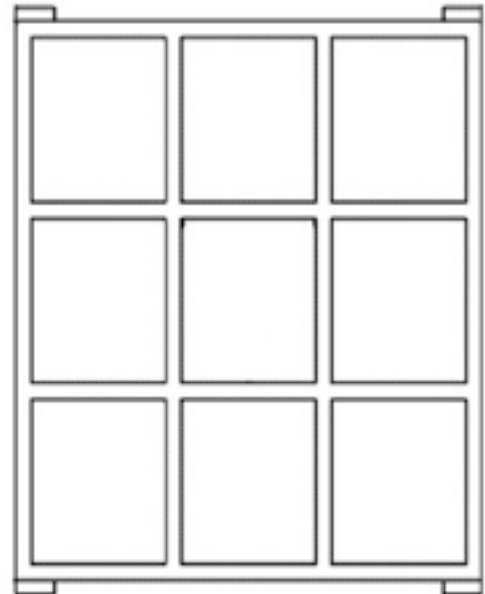
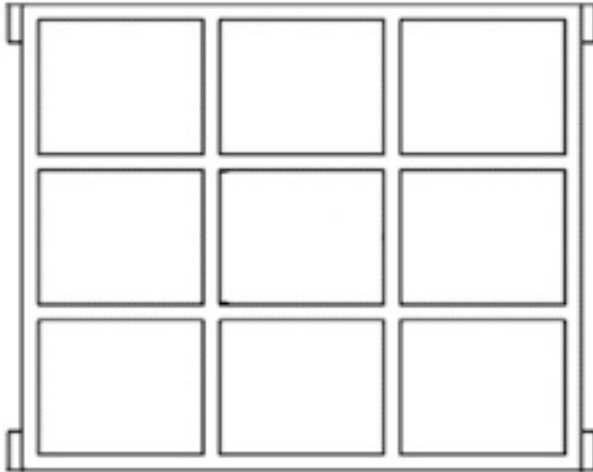

Typ	Höhe A in mm	Breite B in mm	Gewicht in kg	Pulverbe- schichtet	Normal- glas	Isolier- glas	Lüftungs- flügel
Barkau	1.000	1.000	9,5	lieferbar	lieferbar	lieferbar	lieferbar
Falkenstein	1.100	985	9,9	lieferbar	lieferbar	lieferbar	lieferbar
Tappendorf	1.120	1.055	5,4	lieferbar	lieferbar	-	lieferbar
Dissau	1.220	1.200	5,9	lieferbar	lieferbar	-	lieferbar
Lensahn	1.230	1.350	12,0	lieferbar	lieferbar	lieferbar	lieferbar
Emkendorf	1.475	985	11,5	lieferbar	lieferbar	lieferbar	lieferbar



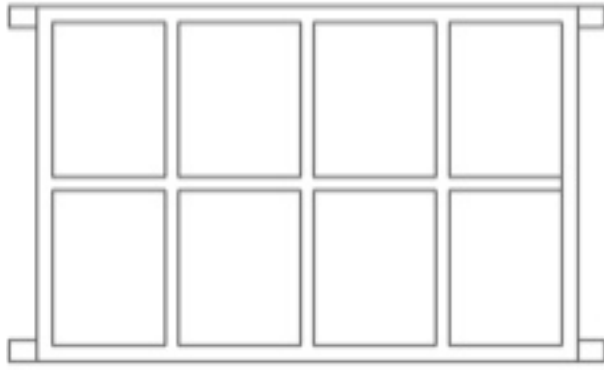

Typ	Höhe A in mm	Breite B in mm	Gewicht in kg	Pulverbe- schichtet	Normal- glas	Isolier- glas	Lüftungs- flügel
Eystrup	605	895	3,5	lieferbar	lieferbar	-	lieferbar
Treia	670	1.020	4,3	lieferbar	lieferbar	-	lieferbar

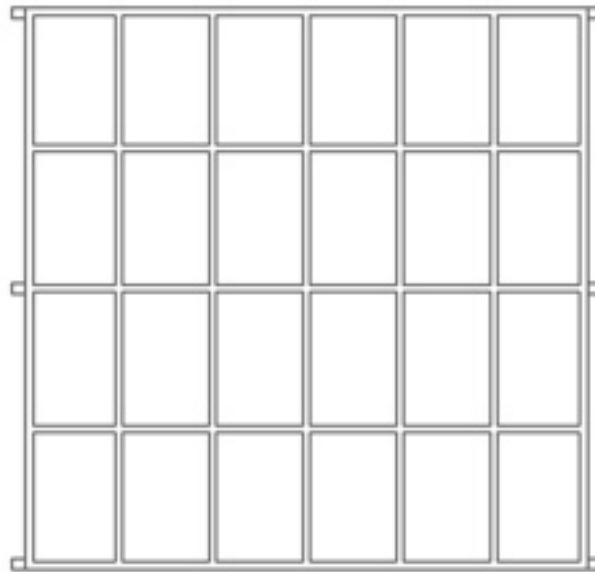

Typ	Höhe A in mm	Breite B in mm	Gewicht in kg	Pulverbe- schichtet	Normal- glas	Isolier- glas	Lüftungs- flügel
Charlottenhof	1.800	2.100	31,0	lieferbar	lieferbar	lieferbar	lieferbar



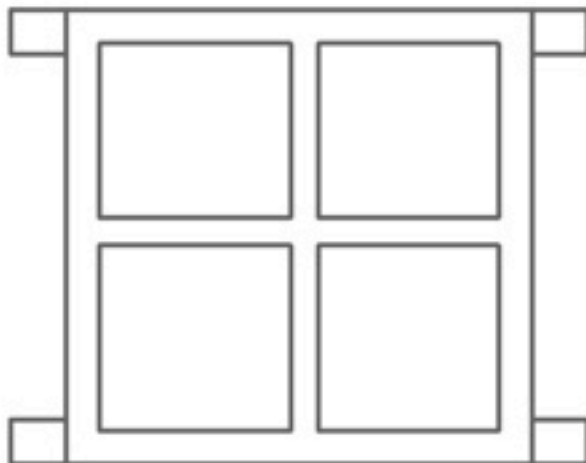

Typ	Höhe A in mm	Breite B in mm	Gewicht in kg	Pulverbeschichtet	Normalglas	Isolierglas	Lüftungsflügel
Thumby	385	385	2,8	lieferbar	lieferbar	-	lieferbar
Intschede	420	410	2,3	lieferbar	lieferbar	-	lieferbar
Eddelak	805	600	2,7	lieferbar	lieferbar	-	lieferbar

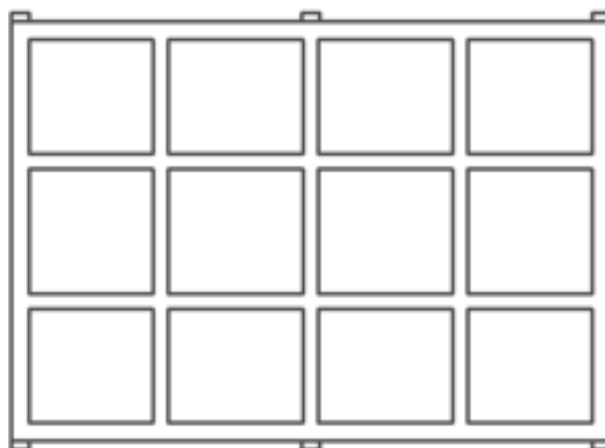
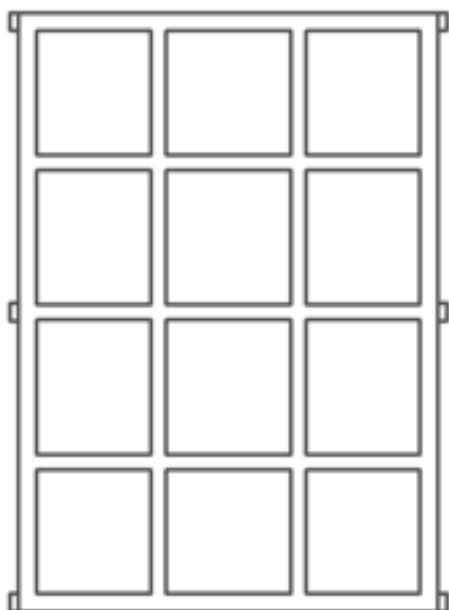

Typ	Höhe A in mm	Breite B in mm	Gewicht in kg	Pulverbeschichtet	Normalglas	Isolierglas	Lüftungsflügel
Firrel	785	960	4,0	lieferbar	lieferbar	-	lieferbar
Aurich	1.000	700	6,0	lieferbar	lieferbar	-	lieferbar



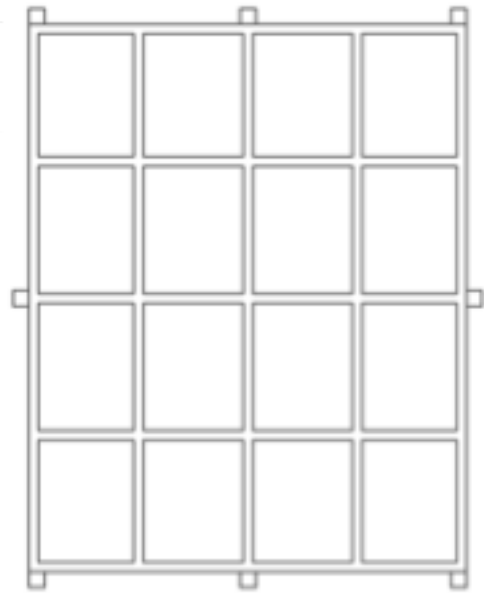
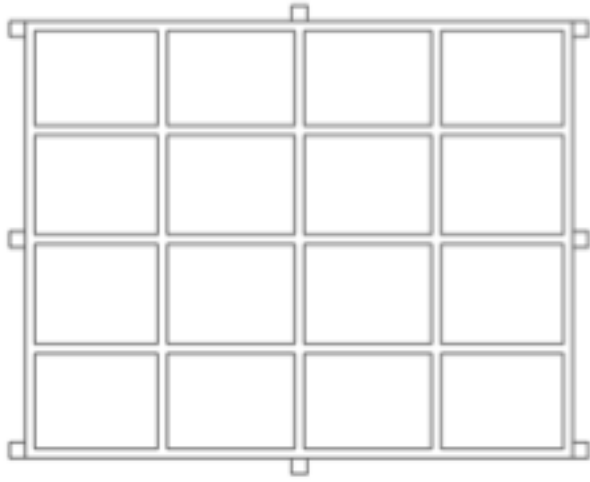

Typ	Höhe A in mm	Breite B in mm	Gewicht in kg	Pulverbe- schichtet	Normal- glas	Isolier- glas	Lüftung- flügel
Varel	1.400	1.750	19,6	lieferbar	lieferbar	lieferbar	lieferbar

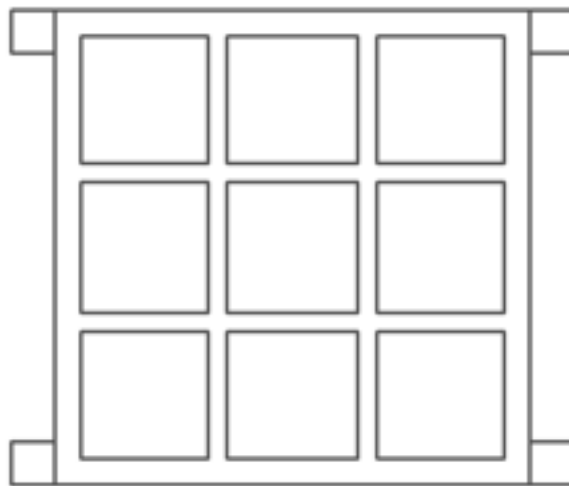

Typ	Höhe A in mm	Breite B in mm	Gewicht in kg	Pulverbe- schichtet	Normal- glas	Isolier- glas	Lüftung- flügel
Holtsee	550	550	2,7	lieferbar	lieferbar	-	lieferbar



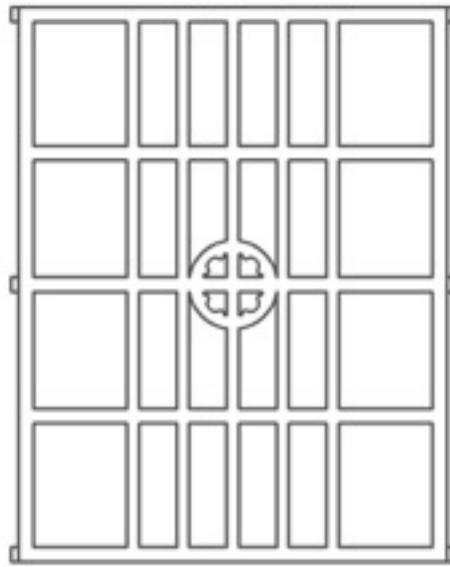

Typ	Höhe A in mm	Breite B in mm	Gewicht in kg	Pulverbe- schichtet	Normal- glas	Isolier- glas	Lüftungs- flügel
Schaumburg	1.140	880	12,6	lieferbar	lieferbar	-	-

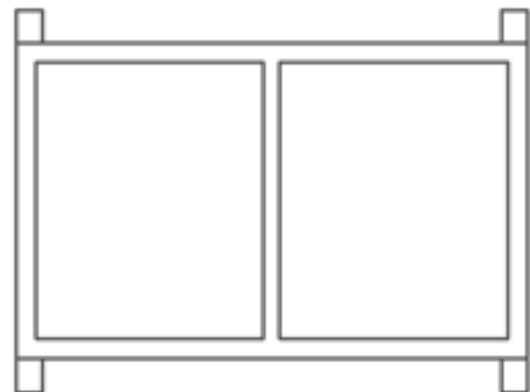
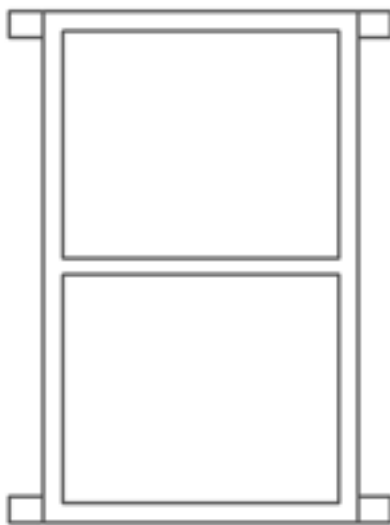

Typ	Höhe A in mm	Breite B in mm	Gewicht in kg	Pulverbe- schichtet	Normal- glas	Isolier- glas	Lüftungs- flügel
Rockwisch	785	485	-	lieferbar	lieferbar	lieferbar	-



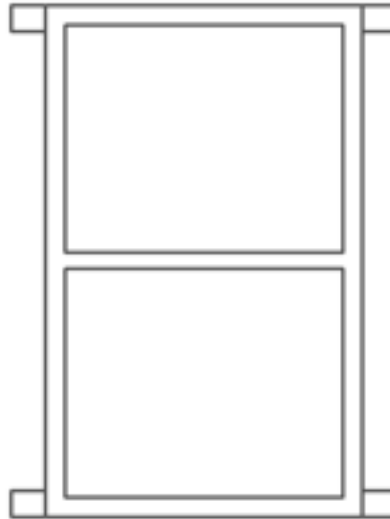

Typ	Höhe A in mm	Breite B in mm	Gewicht in kg	Pulverbe- schichtet	Normal- glas	Isolier- glas	Lüftung- flügel
Rodewisch	785	485	3,9	lieferbar	lieferbar	lieferbar	lieferbar

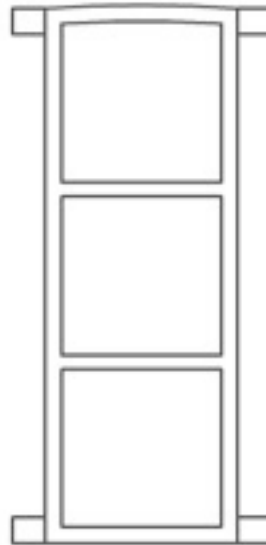

Typ	Höhe A in mm	Breite B in mm	Gewicht in kg	Pulverbe- schichtet	Normal- glas	Isolier- glas	Lüftung- flügel
Schönheide	1.470	455	6,1	lieferbar	lieferbar	lieferbar	lieferbar



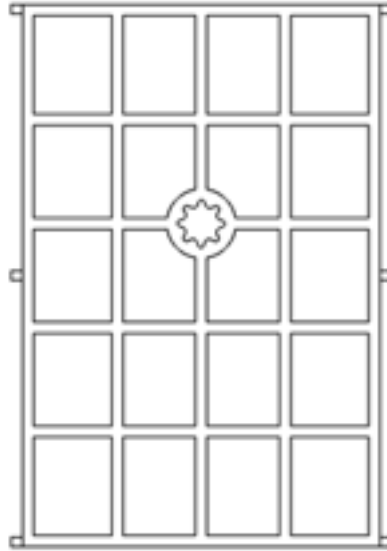

Typ	Höhe A in mm	Breite B in mm	Gewicht in kg	Pulverbeschichtet	Normalglas	Isolierglas	Lüftungsflügel
Bückeberg	1.440	950	12,5	lieferbar	lieferbar	-	lieferbar



Typ	Höhe A in mm	Breite B in mm	Gewicht in kg	Pulverbeschichtet	Normalglas	Isolierglas	Lüftungsflügel
Fischerhude	2.000	380	12,0	lieferbar	lieferbar	lieferbar	-



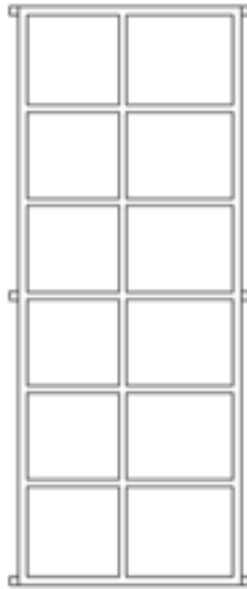

Typ	Höhe A in mm	Breite B in mm	Gewicht in kg	Pulverbe- schichtet	Normal- glas	Isolier- glas	Lüftung- flügel
Rissen	2.025	780	10,4	lieferbar	lieferbar	-	lieferbar



Kunstguss-Diele und Galerie Schloss Ricklingen
Horst Marsau

Im Dorfe 4 • 30826 Garbsen

Tel.: +49 5031-75243 • Fax.: +49 5031-74825

info@kunstguss-diele.de

<http://www.kunstguss-diele.de>

*Kunstguss-Diele und Galerie Schloss Ricklingen
Horst Marsau*

Abschnitt IV

Halbrundfenster

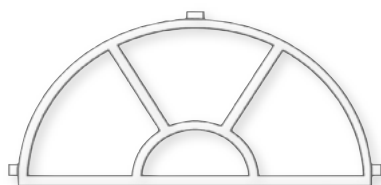

Hinweis: Alle Halbrundfenster werden in der Isolierglas-Ausführung mit einer einzelnen Scheibe verglast.



Ihr Lieferant für
Gussfenster

Gussfenster sind,
wenn
pulverbeschichtet,
wartungsfrei.



Kunstguss-Diele und Galerie Schloss Ricklingen
Horst Marsau

Im Dorfe 4 • 30826 Garbsen
Tel.: +49 5031-75243 • Fax.: +49 5031-74825

info@kunstguss-diele.de
<http://www.kunstguss-diele.de>

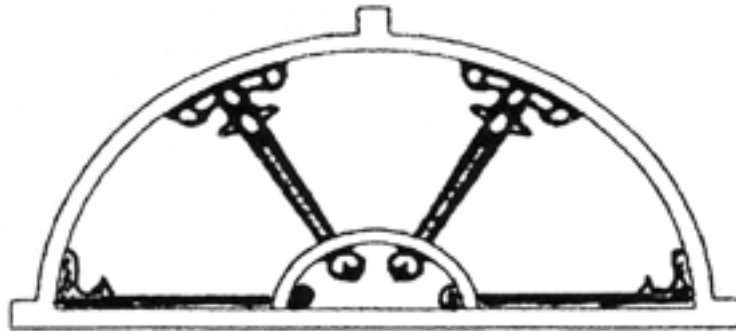

Typ	Höhe A in mm	Breite B in mm	Gewicht in kg	Pulverbe- schichtet	Normal- glas	Isolier- glas	Lüftungs- flügel
List	335	670	1,4 / 1,5	lieferbar	lieferbar	lieferbar	-

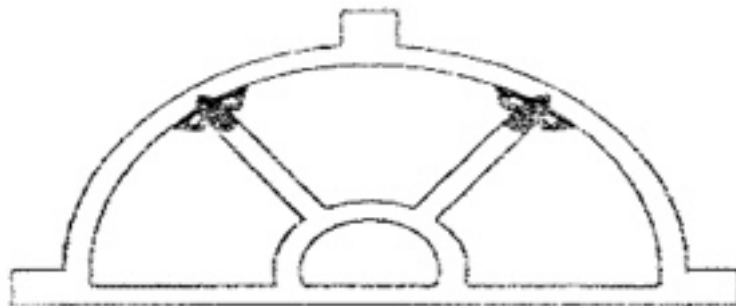

Typ	Höhe A in mm	Breite B in mm	Gewicht in kg	Pulverbe- schichtet	Normal- glas	Isolier- glas	Lüftungs- flügel
Preetz	305	515	1,4	lieferbar	lieferbar	lieferbar	-



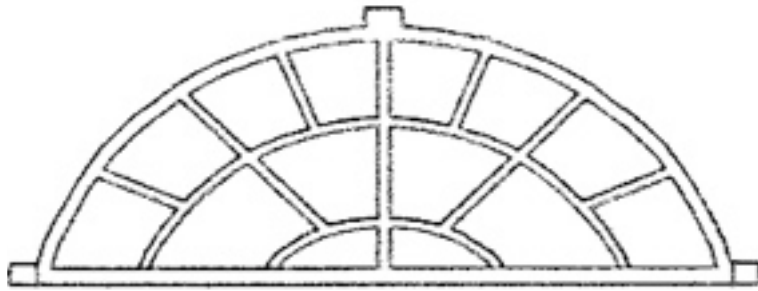

Typ	Höhe A in mm	Breite B in mm	Gewicht in kg	Pulverbe- schichtet	Normal- glas	Isolier- glas	Lüftungs- flügel
Friedrichstadt	510	1.410	7,5	lieferbar	lieferbar	lieferbar	-

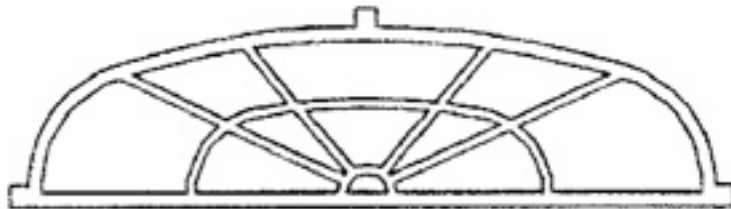

Typ	Höhe A in mm	Breite B in mm	Gewicht in kg	Pulverbe- schichtet	Normal- glas	Isolier- glas	Lüftungs- flügel
Westerland	440	1.720	7,0	lieferbar	lieferbar	-	-



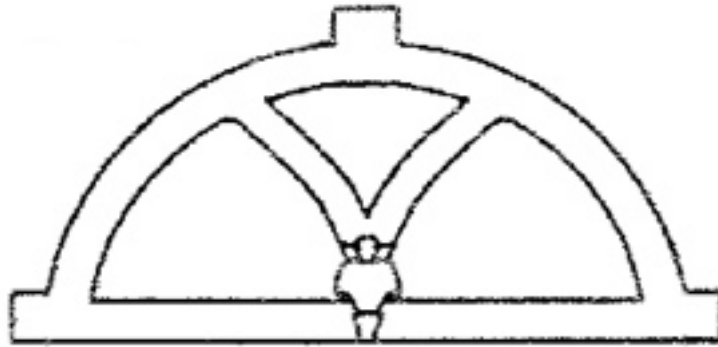

Typ	Höhe A in mm	Breite B in mm	Gewicht in kg	Pulverbe- schichtet	Normal- glas	Isolier- glas	Lüftungs- flügel
Garding	215	415	0,7 / 0,9	lieferbar	lieferbar	lieferbar	-
Rügge	220	430	0,5	lieferbar	lieferbar	lieferbar	-

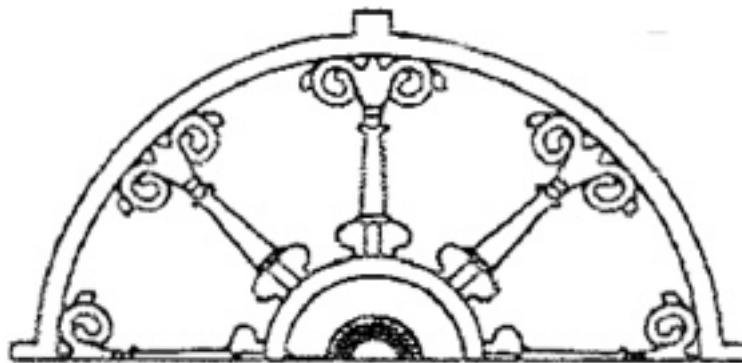

Typ	Höhe A in mm	Breite B in mm	Gewicht in kg	Pulverbe- schichtet	Normal- glas	Isolier- glas	Lüftungs- flügel
Tarp	440	840	4,5	lieferbar	lieferbar	lieferbar	-



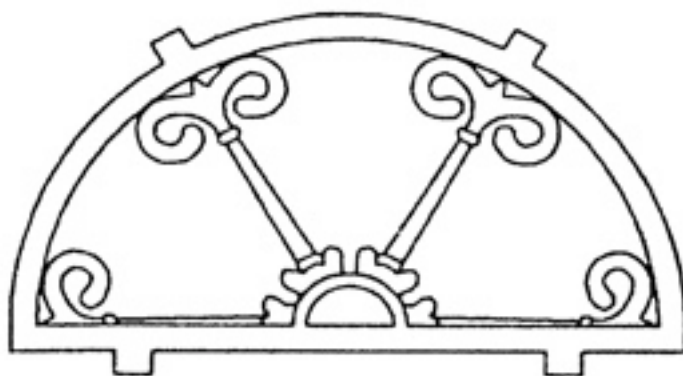

Typ	Höhe A in mm	Breite B in mm	Gewicht in kg	Pulverbe- schichtet	Normal- glas	Isolier- glas	Lüftungs- flügel
Pellworm	370	700	2,5 / 3,0	lieferbar	lieferbar	lieferbar	-

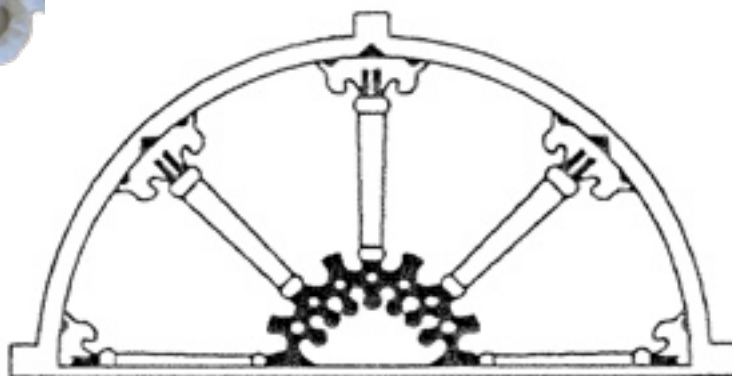

Typ	Höhe A in mm	Breite B in mm	Gewicht in kg	Pulverbe- schichtet	Normal- glas	Isolier- glas	Lüftungs- flügel
Hörnum	410	820	2,4 / 2,8	lieferbar	lieferbar	lieferbar	-



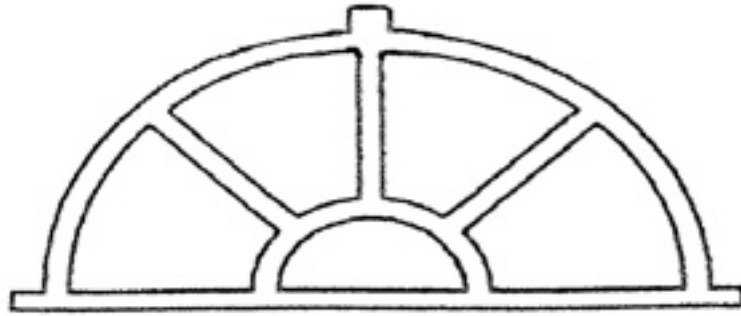

Typ	Höhe A in mm	Breite B in mm	Gewicht in kg	Pulverbe- schichtet	Normal- glas	Isolier- glas	Lüftungs- flügel
Morsum	220	420	0,55	lieferbar	lieferbar	lieferbar	nur Iso
Munkmarsch	300	600 / 595	1,4 / 1,5	lieferbar	lieferbar	lieferbar	nur Iso
Wrixum	365	710	1,45	lieferbar	lieferbar	lieferbar	nur EG
Niebüll	395	780	1,4 / 3,5	lieferbar	lieferbar	lieferbar	lieferbar
Seeth	430	770	3,5	lieferbar	lieferbar	lieferbar	nur EG
Nordstrand	450	865	2,4	lieferbar	lieferbar	lieferbar	nur EG
Dellstedt	610	1.025	3,5	lieferbar	lieferbar	lieferbar	nur EG

Hinweis

Das Halbrundfester des Typs *Niebüll* wird in der Ausführung mit Isolierglas mit mehr als einer einzelnen Scheibe verglast.



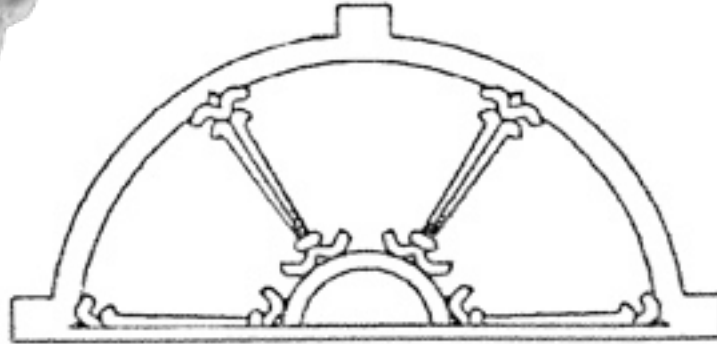

Typ	Höhe A in mm	Breite B in mm	Gewicht in kg	Pulverbe- schichtet	Normal- glas	Isolier- glas	Lüftungs- flügel
Eckernförde I	280 / 275	550 / 540	1,0 / 1,4	lieferbar	lieferbar	lieferbar	nur EG

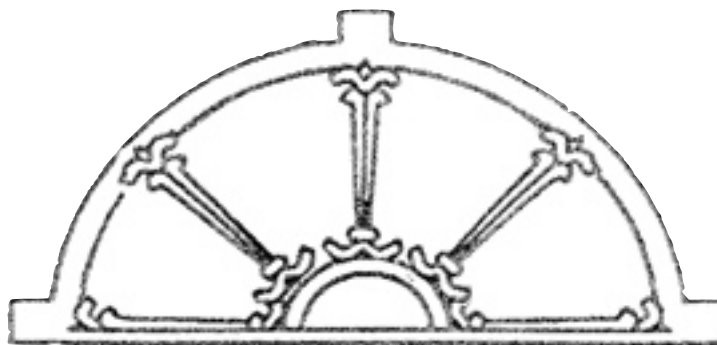

Typ	Höhe A in mm	Breite B in mm	Gewicht in kg	Pulverbe- schichtet	Normal- glas	Isolier- glas	Lüftungs- flügel
Eckernförde II	300 / 295	595 / 590	1,3 / 1,5	lieferbar	lieferbar	lieferbar	nur EG



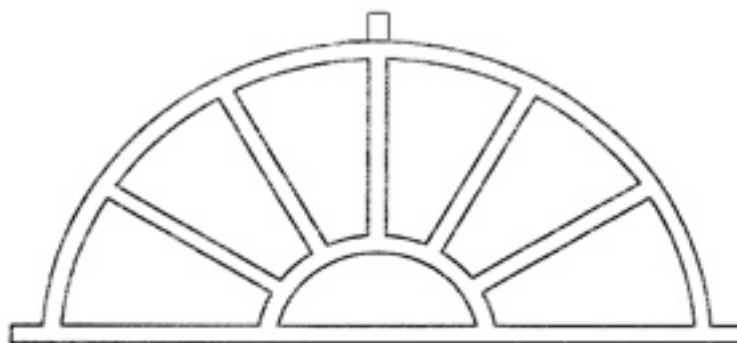

Typ	Höhe A in mm	Breite B in mm	Gewicht in kg	Pulverbe- schichtet	Normal- glas	Isolier- glas	Lüftungs- flügel
Haselund	520	1.055	3,6	lieferbar	lieferbar	lieferbar	-

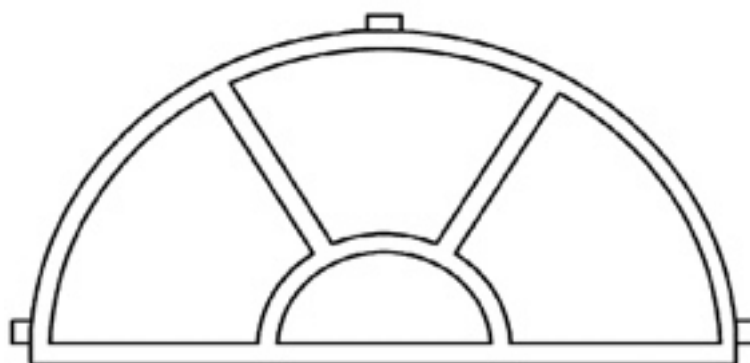

Typ	Höhe A in mm	Breite B in mm	Gewicht in kg	Pulverbe- schichtet	Normal- glas	Isolier- glas	Lüftungs- flügel
Wittdün	250	495	1,8	lieferbar	lieferbar	lieferbar	nur EG
Leck	275	550	2,0	lieferbar	lieferbar	lieferbar	nur EG



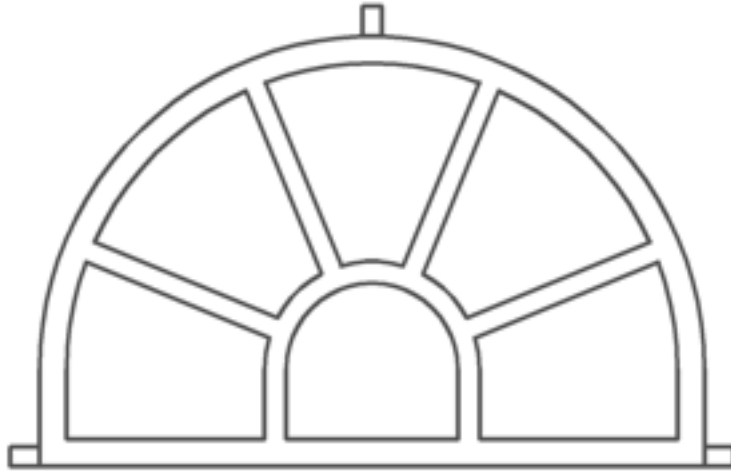

Typ	Höhe A in mm	Breite B in mm	Gewicht in kg	Pulverbe- schichtet	Normal- glas	Isolier- glas	Lüftungs- flügel
Schülp	440	680	2,15	lieferbar	lieferbar	lieferbar	nur EG



Kunstguss-Diele und Galerie Schloss Ricklingen
Horst Marsau

Im Dorfe 4 • 30826 Garbsen

Tel.: +49 5031-75243 • Fax.: +49 5031-74825

info@kunstguss-diele.de

http://www.kunstguss-diele.de

*Kunstguss-Diele und Galerie Schloss Ricklingen
Horst Marsau*

Abschnitt V

Rundfenster

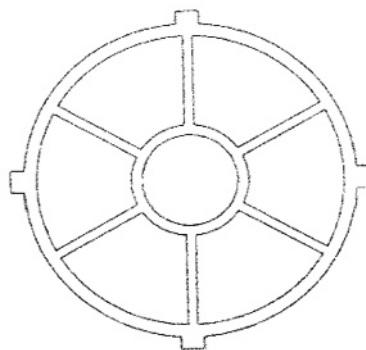

Hinweis: Alle Rundfenster werden in der Isolierglas-Ausführung mit einer einzelnen Scheibe verglast.

*Kunstguss-Diele und Galerie Schloss Ricklingen
Horst Marsau*

Im Dorfe 4 • 30826 Garbsen
Tel.: +49 5031-75243 • Fax.: +49 5031-74825

info@kunstguss-diele.de
<http://www.kunstguss-diele.de>



Ihr Lieferant für
Gussfenster

Gussfenster sind,
wenn
pulverbeschichtet,
wartungsfrei.



Kunstguss-Diele und Galerie Schloss Ricklingen
Horst Marsau

Im Dorfe 4 • 30826 Garbsen
Tel.: +49 5031-75243 • Fax.: +49 5031-74825

info@kunstguss-diele.de
<http://www.kunstguss-diele.de>

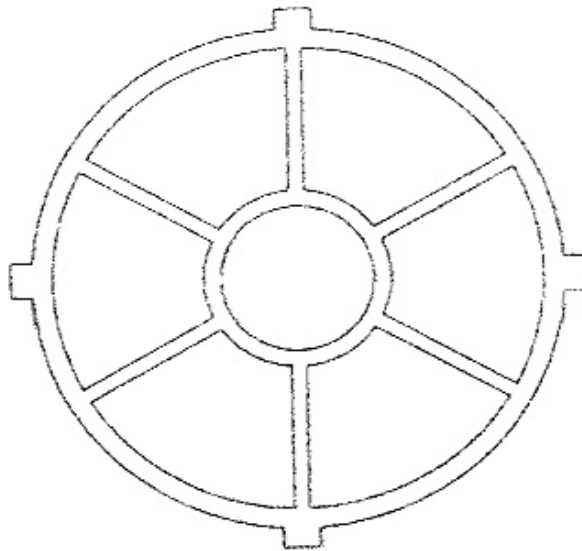

Typ	∅ in mm	Gewicht in kg	Pulverbe- schichtet	Normal- glas	Isolier- glas	Lüftungs- flügel
Marne 460	460	1,8	lieferbar	lieferbar	lieferbar	-
Marne 530	530	1,8	lieferbar	lieferbar	-	nur EG
Marne 580	580	2,5 / 3,0	lieferbar	lieferbar	lieferbar	nur EG
Büsum	685	2,8	lieferbar	lieferbar	lieferbar	nur EG

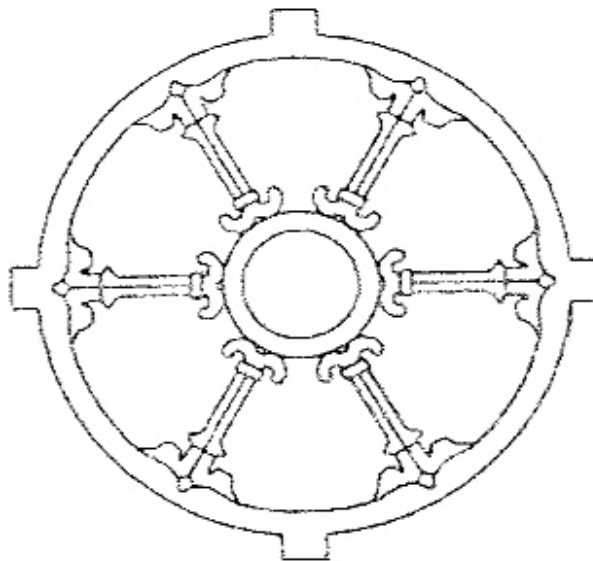

Typ	∅ in mm	Gewicht in kg	Pulverbe- schichtet	Normal- glas	Isolier- glas	Lüftungs- flügel
Husum	550	2,4 / 2,5	lieferbar	lieferbar	lieferbar	nur EG



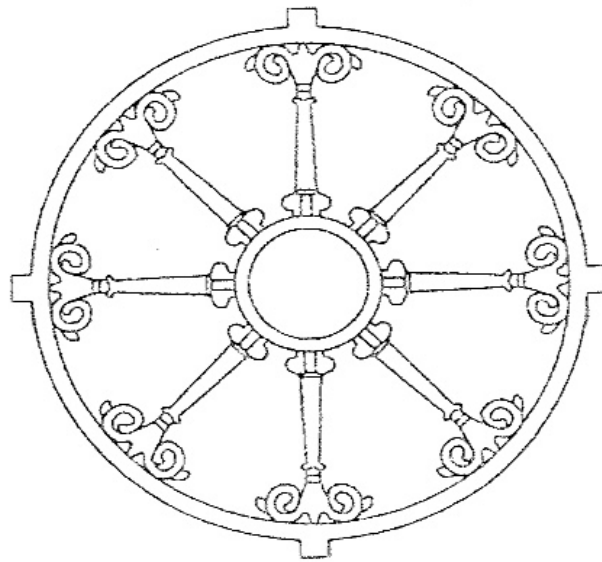

Typ	Ø in mm	Gewicht in kg	Pulverbe- schichtet	Normal- glas	Isolier- glas	Lüftungs- flügel
Kiel	840	5,1	lieferbar	lieferbar	lieferbar	-

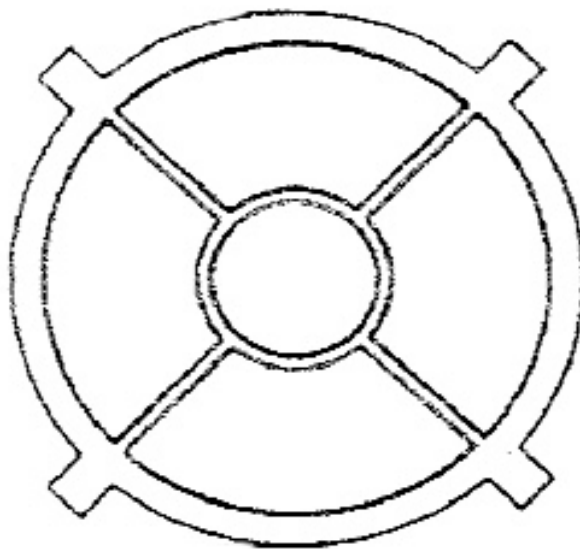

Typ	Ø in mm	Gewicht in kg	Pulverbe- schichtet	Normal- glas	Isolier- glas	Lüftungs- flügel
Nieblum	390	1,2 / 1,65	lieferbar	lieferbar	lieferbar	-



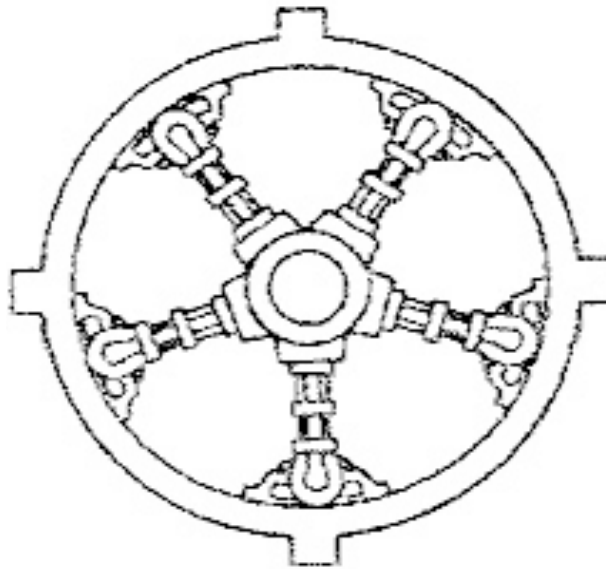

Typ	Ø in mm	Gewicht in kg	Pulverbe- schichtet	Normal- glas	Isolier- glas	Lüftungs- flügel
Plön	400	1,2	lieferbar	lieferbar	lieferbar	-

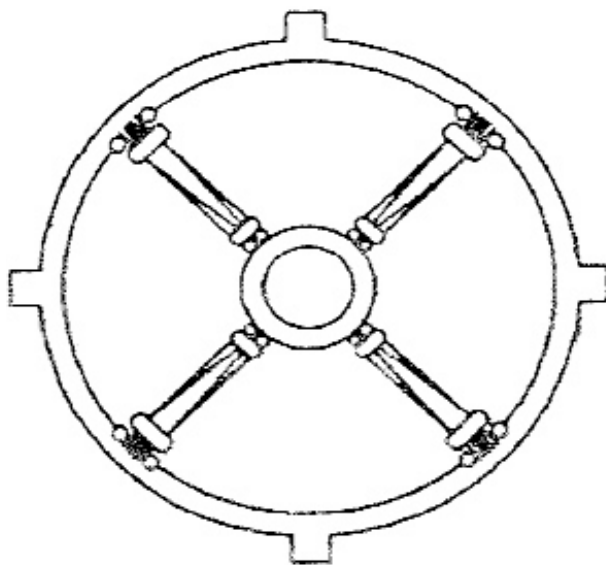

Typ	Ø in mm	Gewicht in kg	Pulverbe- schichtet	Normal- glas	Isolier- glas	Lüftungs- flügel
Schleswig	440	1,1 / 1,2	lieferbar	lieferbar	lieferbar	nur EG



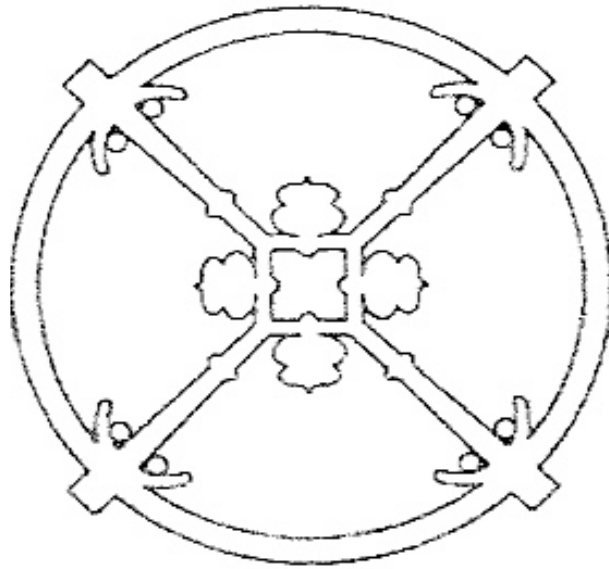

Typ	Ø in mm	Gewicht in kg	Pulverbe- schichtet	Normal- glas	Isolier- glas	Lüftungs- flügel
Tönning	565 / 560	2,3 / 2,8	lieferbar	lieferbar	lieferbar	-

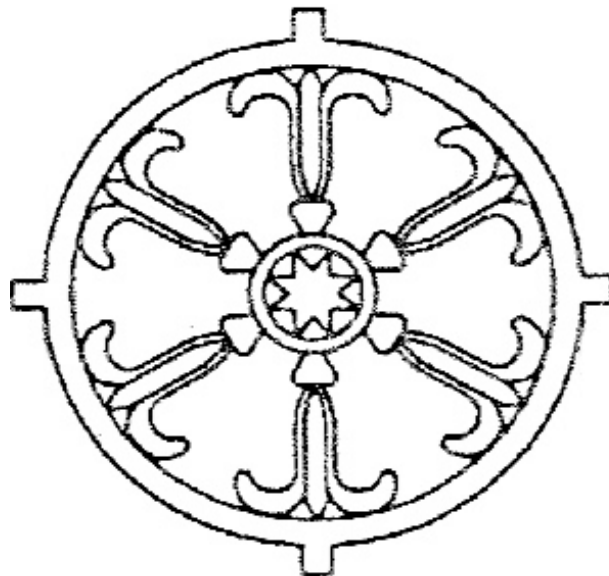

Typ	Ø in mm	Gewicht in kg	Pulverbe- schichtet	Normal- glas	Isolier- glas	Lüftungs- flügel
Wyk	390	1,9 / 2,0	lieferbar	lieferbar	lieferbar	-



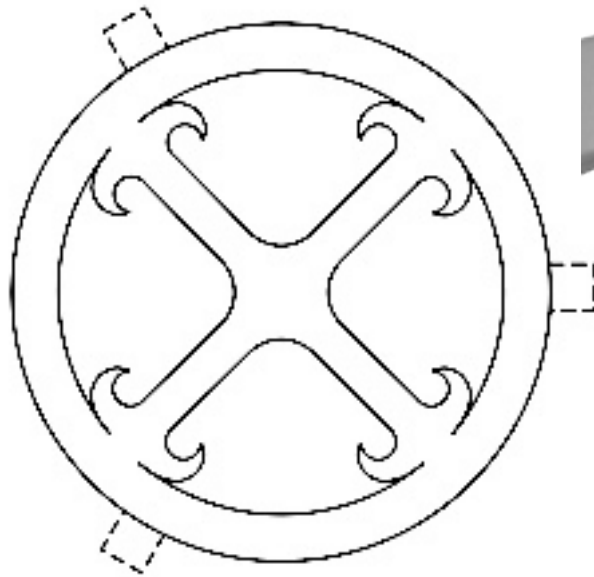

Typ	Ø in mm	Gewicht in kg	Pulverbe- schichtet	Normal- glas	Isolier- glas	Lüftungs- flügel
Amrum	345	1,4	lieferbar	lieferbar	lieferbar	-

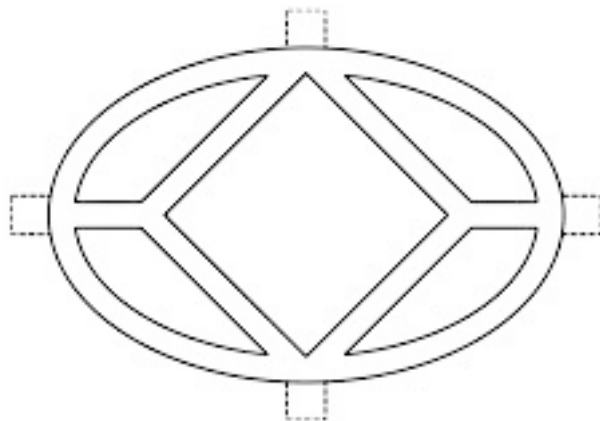

Typ	Höhe A in mm	Breite B in mm	Gewicht in kg	Pulverbe- schichtet	Normal- glas	Isolier- glas	Lüftungs- flügel
Hooge	400	260	1,3	lieferbar	lieferbar	lieferbar	-



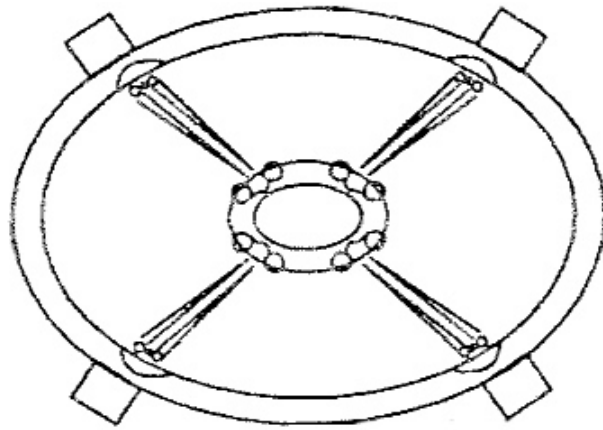

Typ	Höhe A in mm	Breite B in mm	Gewicht in kg	Pulverbe- schichtet	Normal- glas	Isolier- glas	Lüftungs- flügel
Wilster	450 / 445	325 / 320	1,0 / 1,2	lieferbar	lieferbar	lieferbar	-

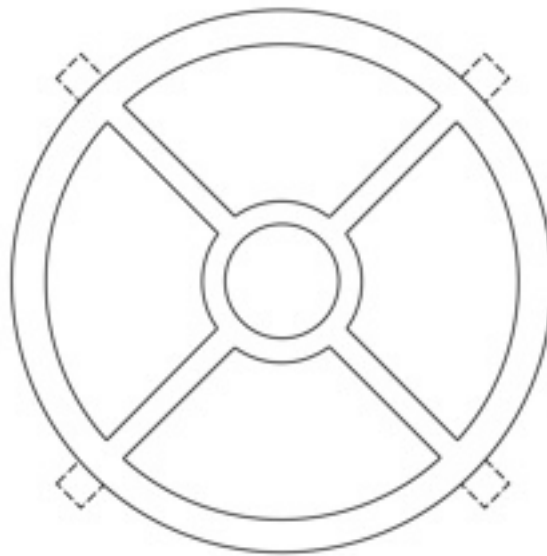

Typ	∅ in mm	Gewicht in kg	Pulverbe- schichtet	Normal- glas	Isolier- glas	Lüftungs- flügel
Hude	470 / 460	2,7	lieferbar	lieferbar	lieferbar	-



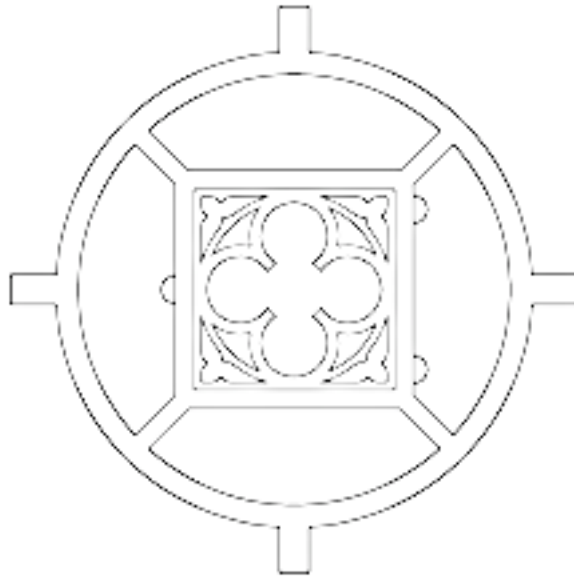

Typ	Ø in mm	Gewicht in kg	Pulverbe- schichtet	Normal- glas	Isolier- glas	Lüftung- flügel
Fahretoft	635	3,0	lieferbar	lieferbar	-	lieferbar

Kunstguss-Diele und Galerie Schloss Ricklingen
Horst Marsau

Im Dorfe 4 • 30826 Garbsen
 Tel.: +49 5031-75243 • Fax.: +49 5031-74825

info@kunstguss-diele.de
<http://www.kunstguss-diele.de>





Kunstguss-Diele und Galerie Schloss Ricklingen
Horst Marsau

Im Dorfe 4 • 30826 Garbsen

Tel.: +49 5031-75243 • Fax.: +49 5031-74825

info@kunstguss-diele.de

<http://www.kunstguss-diele.de>

*Kunstguss-Diele und Galerie Schloss Ricklingen
Horst Marsau*

Abschnitt VI

Fenster in Kastenbauweise

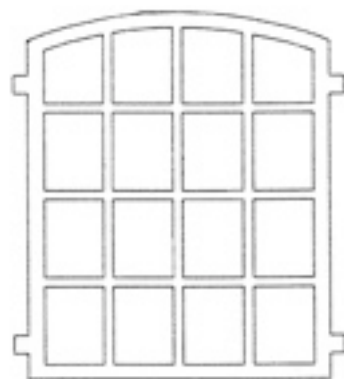

*Kunstguss-Diele und Galerie Schloss Ricklingen
Horst Marsau*

Im Dorfe 4 • 30826 Garbsen

Tel.: +49 5031-75243 • Fax.: +49 5031-74825

info@kunstguss-diele.de

<http://www.kunstguss-diele.de>



Ihr Lieferant für
Gussfenster

Gussfenster sind,
wenn
pulverbeschichtet,
wartungsfrei.



Kunstguss-Diele und Galerie Schloss Ricklingen
Horst Marsau

Im Dorfe 4 • 30826 Garbsen
Tel.: +49 5031-75243 • Fax.: +49 5031-74825

info@kunstguss-diele.de
<http://www.kunstguss-diele.de>

Das Doppelfenster in sogenannter Kastenbauweise besteht zum einen aus einem Außenfenster als Gussfenster einfachverglast (4 mm). Das Innenfenster ist, bis zu einer bestimmten Größe, eine Ganzglasisoscheibe (4-16-4 mm), die in einem Holzrahmen verbaut ist.

Hier sehen Sie eine Übersicht aller Fenster, die wir bisher in Kastenbauweise gefertigt haben.

Archsum

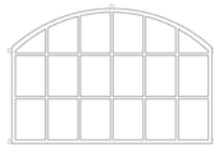

Lunden

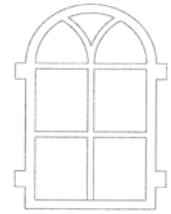

Breiholz

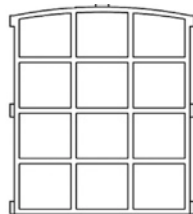

Neumünster

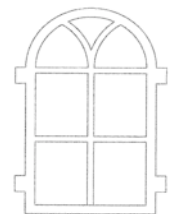

Brunsbüttel



Niebüll

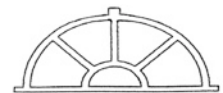

Bunsoh

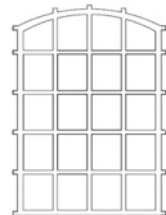

Pellworm

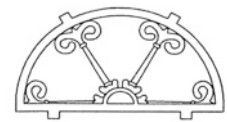

Elmshorn

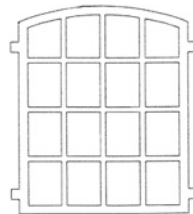

Rantum

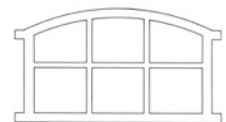

Husum

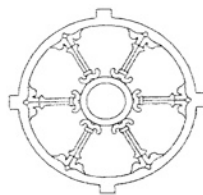

Schortens I

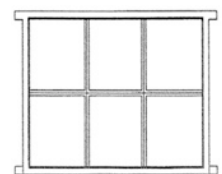

Laboe



Sterup





Kunstguss-Diele und Galerie Schloss Ricklingen
Horst Marsau

Im Dorfe 4 • 30826 Garbsen

Tel.: +49 5031-75243 • Fax.: +49 5031-74825

info@kunstguss-diele.de

<http://www.kunstguss-diele.de>